

Hauptprogramm | Programme définitif

Jahreskongress 2023

Schweizerische Ophthalmologische Gesellschaft

Congrès annuel 2023

Société Suisse d'Ophtalmologie

30.08.-01.09.2023

SwissTech Convention Center EPFL Lausanne

sog-sso2023.congress-imk.ch

116th SOG Annual Congress Lausanne 2023

INVITATION

VABYSMO® – THE SWISS PERSPECTIVE



Lunch Symposium: Garden 1 ABC (basement floor)

Unlocking the Therapeutic Potential of Ang-2: The Swiss Evidence on Vabysmo®▼

Thursday, 31st of August: 12:05 – 13:05

Thursday,
31.08.



Nancy Holekamp – Pepose Vision Institute St. Louis
Moderation and Discussion



Justus Garweg – Berner Augenklinik
Ang-2 Inhibition drives Superior Treatment Outcomes in Retinal Diseases



Chiara Eandi – Jules Gonin Eye Hospital
How Ang-2 is Advancing Real-World Management of DME in Switzerland



Martin Schmid – Luzerner Kantonsspital
How Ang-2 is Advancing Real-World Management of nAMD in Switzerland

▼ This medicinal product is subject to additional monitoring. For more information, see Vabysmo Information for healthcare professionals at www.swiss-medicinfo.ch.

VABYSMO® (Faricimab) I: Treatment of 1) *neovascular (wet) age-related macular degeneration (nAMD)* and 2) *diabetic macular oedema (DMO)*. D: Loading dose: 4 intravitreal (IVT) injections of 6 mg every 4 weeks, followed by 6 mg IVT at intervals up to a maximum of 16 weeks, based on visual acuity and morphology. CI: Hypersensitivity to faricimab or any of the excipients, ocular or periocular infection, active intraocular inflammation. Prc: *Reactions to IVT injection* (endophthalmitis, intraocular inflammation, rhegmatogenous retinal detachment, retinal tear, retinal pigment epithelial tear): Patients should be instructed to report symptoms such as pain, vision loss, photophobia, blurred vision, vitreous floaters or redness without delay. Aseptic injection techniques must always be used. Particular caution is required in patients with inadequately treated glaucoma. Vabysmo must not be injected if the IOP is ≥ 30 mmHg. Monitor intraocular pressure, optic disc perfusion and/or vision. *Immunogenicity*: Patients should be instructed to report any signs or symptoms of intraocular inflammation. *Suspend treatment* in the event of rhegmatogenous retinal detachment, macular hole, retinal tear, treatment-related reduction in BCVA, intraocular surgery performed or planned within +/- 28 days. *Retinal pigment epithelial tear*: Caution when initiating treatment due to potential for pigment epithelial detachment. *Systemic events*: Potential risk of systemic effects including arterial thromboembolic events during IVT treatment with VEGF inhibitors. IA: No interaction studies have been performed with Vabysmo. P&L: There are no data on the use of Vabysmo in pregnant women. It is not known if Vabysmo is excreted in human milk. AE: Serious adverse effects related to the IVT procedure: cataract, uveitis, endophthalmitis, vitritis, retinal tear and rhegmatogenous retinal detachment. Commonest adverse effect: cataract, conjunctival haemorrhage, intraocular pressure increased, vitreous opacities, eye pain and retinal pigment epithelial tear (nAMD only). P: Each 0.24 ml vial contains 28.8 mg faricimab. Dispensing category: B. For further information, please see the Information for healthcare professionals at www.swissmedicinfo.ch. **Status**: February 2023.



Roche Pharma (Switzerland) Ltd
4052 Basel

The symposium will be held in English.

Inhaltsverzeichnis | Table des matières

Willkommen in Lausanne Bienvenue à Lausanne	4-5
Partnerfirmen Entreprises partenaires	6
Aussteller Exposants	7
Allgemeine Hinweise Informations générales	8-13
Networking Event	14
Anreise Arrivée	15

Programm | Programme

Mittwoch | Mercredi, 30.08.2023

Tagesübersicht Planning du jour	16-17
Workshops Ateliers	19-23

Donnerstag | Jeudi, 31.08.2023

Tagesübersicht Planning du jour	25
Wissenschaftliches Programm Programme scientifique	26-29

Freitag | Vendredi, 01.09.2023

Tagesübersicht Planning du jour	32
Wissenschaftliches Programm Programme scientifique	33-37

Referenten und Chairs Conférenciers et chairs	39-43
ePoster	45-57
Sitzungen Réunions	58-59
Ausstellerliste & Standplan Liste des exposants & plan des exposants	60-61
Raumübersicht Aperçu des salles	62

Download the App



Exclusive App Sponsor

Apellis

Herzlich Willkommen zum SOG Jahreskongress 2023 in Lausanne

Sehr geehrte Mitglieder, Geschätzte Kolleginnen und Kollegen

Vom 30. August bis 1. September 2023 treffen wir uns zum 116. Jahreskongress der SOG in Lausanne. Die Region Lausanne ist als sehr dynamisch bekannt. Wir werden genau diese Seite der Region erleben, wenn wir unseren Kongress im SwissTech Convention Center durchführen werden, das zur École polytechnique fédérale de Lausanne (EPFL) gehört, einer der besten technischen Hochschulen der Welt.

Auch dieses Jahr wird das wissenschaftliche Programm unter der Leitung von Prof. Dr. Dr. med. Sandrine Zweifel zusammengestellt und organisiert. Das vielfältige Programm zeigt wieder einmal unser Streben nach Qualität. Beginnen werden wir am Mittwoch mit dem «Sub-Speciality Day», zu dessen Workshops wir alle Kolleginnen und Kollegen einladen. Erstmals beginnt der Sub-Speciality Day schon ab dem Morgen und bietet daher eine noch grössere Vielfalt an verschiedenen Workshops, mit einer Gesamtzahl von 15 Workshops an diesem Tag. Auch finden am Mittwoch ab dem Mittag erstmalig Plenary Symposia zu den Themen «Spotlight on ophthalmic innovations and new developments», «Okuloplastik» und «Sustainability and Solutions in Low Income Settings: When less is more!» statt.

Am Donnerstag und Freitag liegt ein Programmfokus auf der Entwicklung der Ophthalmologie in absehbarer Zeit und fernerer Zukunft. Auch können spannende Fallberichte aus erster Hand in dem im Jahr 2022 erfolgreich durchgeführten und im Jahr 2023 wieder stattfindenden Plenary Symposium «Interaktive Fälle» diskutiert werden; wir freuen uns zudem auf eine herausragende Goldmann Lecture von Professor Eric Souied aus Créteil. Abgerundet wird das wissenschaftliche Programm unter anderem mit Plenary Symposia der ARVO-SWISS und zu den Themen «Essentials of refractive surgery for ophthalmologists in practice» und «Ocular traumatology». Bringen Sie sich bei all diesen Themen auf den neusten Stand.

Begrüssen möchten wir dieses Jahr auch wieder die FotografInnen wie auch die OrthoptistInnen, die beide ein spannendes Programm zusammengestellt haben.

Am Donnerstagnachmittag findet unsere Generalversammlung für alle SOG-Mitglieder statt. Unser anschliessender Gesellschaftsabend steht allen Teilnehmenden offen und wird in einem fröhlichen Rahmen im Olympischen Museum in Lausanne, direkt am Genfersee gelegen, stattfinden.

Wir danken bereits an dieser Stelle allen Kolleginnen und Kollegen, die mit ihrer wertvollen Zeit und ihrem Wissen zum Gelingen unseres SOG Jahreskongresses 2023 beitragen werden. Unser Dank gilt auch den Sponsoren: Ohne ihre Unterstützung wäre die Durchführung des Jahreskongresses mit einem so interessanten Programm nicht möglich. Wir laden Sie herzlich ein, die Industrieausstellung zahlreich zu besuchen.

Bis bald in Lausanne!

Dr. med. Alessandra Sansonetti

Präsidentin der Schweizerischen Ophthalmologischen Gesellschaft (SOG)

Prof. Dr. Dr. med. Sandrine Zweifel

Präsidentin der Wissenschaftlichen Kommission der SOG

Bienvenue au congrès annuel 2023 de la SSO à Lausanne

**Chères et chers membres,
Chères et chers collègues,**

Du 30 août au 1^{er} septembre 2023, nous nous retrouverons à Lausanne pour le 116^e congrès annuel de la SSO. La région de Lausanne est connue pour être très dynamique. C'est précisément cet aspect de la région que nous allons découvrir en organisant notre congrès au SwissTech Convention Center, qui fait partie de l'École polytechnique fédérale de Lausanne (EPFL), l'une des meilleures hautes écoles techniques du monde.

Cette année encore, le programme scientifique est élaboré et organisé sous la direction de la professeure Sandrine Zweifel. La diversité du programme illustre une fois de plus notre quête de qualité. Nous commencerons le mercredi par le «Sub-Speciality Day», dont les ateliers sont ouverts à tous les collègues. Pour la première fois, le Sub-Speciality Day commencera dès le matin et offrira donc une plus grande variété d'ateliers, avec un total de 15 ateliers ce jour-là. Aussi pour la première fois, des sessions plénières auront également lieu le mercredi à partir de midi sur les thèmes «Spotlight on ophthalmic innovations and new developments», «Oculoplastie» et «Sustainability and Solutions in Low Income Settings : When less is more !».

Le jeudi et le vendredi, le programme se concentrera sur l'évolution de l'ophtalmologie dans un avenir proche et lointain. Des rapports de cas passionnants de première main pourront également être discutés dans le cadre du session plénier «Cas interactifs» qui a été organisé avec succès en 2022 et qui sera reconduit en 2023 ; nous nous réjouissons en outre d'une remarquable Goldmann Lecture du professeur Eric Souied de Créteil. Le programme scientifique sera complété entre autres par des sessions plénières de l'ARVO-SWISS et sur les thèmes «Essentials of refractive surgery for ophthalmologists in practice» et «Ocular traumatology». Venez vous tenir au courant des dernières nouveautés sur tous ces sujets.

Cette année, nous souhaitons également la bienvenue aux photographes et aux orthoptistes, qui ont tous deux élaboré un programme passionnant.

Le jeudi après-midi, nous organisons à nouveau notre assemblée générale pour tous les membres de la SSO. Notre soirée festive est ouverte à tous les participants et se déroulera dans un cadre joyeux au Musée Olympique de Lausanne, situé directement au bord du lac Léman.

Nous remercions déjà ici tous les collègues qui contribueront à la réussite de notre congrès annuel 2023 en y consacrant leur précieux temps et leurs connaissances. Nous adressons également un grand merci aux sponsors : sans leur soutien, l'organisation du congrès annuel avec un programme aussi intéressant ne serait pas possible. Nous vous invitons à visiter en nombre l'exposition industrielle.

À bientôt à Lausanne !

Dr méd. Alessandra Sansonetti

Présidente de la Société Suisse d'Ophtalmologie (SSO)

Pr Dr Dr méd. Sandrine Zweifel

Présidente de la commission scientifique de la SSO

Partnerfirmen | Entreprises partenaires *

Diamond Partners 2023



Bayer



Premium Partners 2023



mediconsult

VONHOFF
focus eye care

Partners 2023

abbvie

Apellis

HS HAAG-STREIT
SCHWEIZ



Medilas

NOVARTIS



Théa
let's open our eyes



Supporters 2023

Alcon

BAUSCH + LOMB
A company of Valeant Pharmaceuticals International, Inc.

● ● ● decoVista GmbH

**HEIDELBERG
ENGINEERING**

Johnson & Johnson VISION

**oerli
ophthalmedic®**

Ota**medic**

Santen
Imagine Your Happiness

* Die Partnerfirmen haben keinerlei Einfluss auf das wissenschaftliche Programm.

* Les entreprises partenaires n'ont aucune influence sur le programme scientifique.

Aussteller | Expositants

Allgemeine Hinweise

Datum	30. August - 01. September 2023	
Veranstaltungsort	SwissTech Convention Center Quartier Nord EPFL Route Louis-Favre 2 1024 Ecublens	
Kongresswebseite	sog-sso2023.congress-imk.ch	
Kongresssprache	Vorträge in Deutsch (Slides Französisch oder Englisch) Vorträge in Französisch (Slides in Deutsch oder Englisch)	
Simultanübersetzung	Die Programmteile mit Simultanübersetzung Deutsch - Französisch / Französisch - Deutsch sind mit einem Symbol  gekennzeichnet	
Registration	Online via sog-sso2023.congress-imk.ch Eine Registration vor Ort am Kongresssekretariat ist nicht möglich. Alle Teilnehmende sind gebeten, sich im Voraus online zu registrieren.	
Webseite der Gesellschaft	www.sog-sso.ch	
Professional Congress Organizer (PCO)	IMK Institut für Medizin und Kommunikation AG Münsterberg 1 4001 Basel Tel. +41 61 561 53 53 www.imk.ch congress@imk.ch	
Vorstand der SOG	Dr. med. Alessandra Sansonetti Präsidentin Prof. Dr. med. Christoph Kniestedt Vize-Präsident Prof. Dr. med. Beatrice Früh Past-Präsidentin Prof. Dr. Dr. med. Sandrine Zweifel Präsidentin der wissenschaftlichen Kommission Dr. med. Alexandra Prünke Beisitzerin Dr. med. Shadi Axmann Beisitzer Dr. med. Ferhat Turgut Präsident der Young Swiss Ophthalmologists PD Dr. med. Pascal Hasler Kassier Harald F. Grossmann Verwaltungssekretär	
Öffnungszeiten Kongresssekretariat	Mittwoch, 30.08.2023:	08:00-18:30
	Donnerstag, 31.08.2023:	07:30-18:30
	Freitag, 01.09.2023:	07:30-16:00
Öffnungszeiten Industrieausstellung	Mittwoch, 30.08.2023:	08:00-18:00 (Apéro ab 18:00)
	Donnerstag, 31.08.2023:	07:30-16:30
	Freitag, 01.09.2023:	07:30-16:00
Unterkunft	Wir empfehlen Ihnen, Ihre Unterkunft frühzeitig zu reservieren, um eine unbegrenzte Auswahl an Hotels zu haben. Für Hotelreservierungen verweisen wir Sie gerne auf die Kongresswebseite: sog-sso2023.congress-imk.ch	

Allgemeine Hinweise

Teilnahmegebühren in CHF	Early Bird bis 04.08.2023			05.08.- 29.08.2023			Ab 30.08.2023			Networking Event
	1	2	3 Tage (inkl. Mi.)	1	2	3 Tage (inkl. Mi.)	1	2	3 Tage (inkl. Mi.)	31.08.2023
Mitglieder SOG Ärzteschaft	250	450	550	280	480	580	300	500	600	100
SOG Young Swiss Ophthalmologists	150	230	280	170	280	330	200	350	400	70
Nicht-Mitglieder Ärzteschaft	400	700	850	450	750	900	500	800	950	100
Nicht-Mitglieder Assistenzärzteschaft	300	460	540	340	560	640	400	600	680	100
MPA Studierende Mitglieder Swiss Orthoptics/IOA OptometristInnen	150	230	280	170	280	330	200	350	400	70
Auszubildende zu OrthoptistIn HF	100	180	230	120	220	280	150	290	350	70
Nicht-Mitglieder Swiss Orthoptics/IOA	270	470	570	300	500	600	340	550	650	100

Sub-Speciality Day in CHF

	Tages- ticket für Mittwoch	Laser Workshop	OCT WS WS Fahr- eignung WS Update on Uveitis for the praxis WS Lumps and Bumps WS Neuro-Ophthalmologie	Glaucoma WS	YSO Workshop My Research Journey	YSO Workshop My Cataract Journey	Workshop Vorgehen Gen- analysen
Mitglieder Ärzteschaft Nicht-Mitglieder Swiss Orthoptics/IOA	100	200	50	60	-	50	30
SOG Young Swiss Ophthalmologists	50	120	30	40	0	0	20
Nicht-Mitglieder Ärzteschaft	150	280	70	80	-	70	40
Nicht-Mitglieder Assistenzärzteschaft	80	200	50	60	50	50	30
MPA Studierende Auszubildende zu OrthoptistIn HF OptometristInnen Mitglieder Swiss Orthoptics/IOA	50	120	30	40	30 (nur für Studierende buchbar)	30	20

Ophtha-Fotografie Workshop in CHF

	Bis 29.08.2023	Ab 30.08.2023	Networking Event
Ophthalmologische technische AssistentInnen (OTA)	80	120	70

Der Fotografie Workshop ist für Teilnehmende mit einem Tagesticket für Donnerstag kostenfrei.

Orthoptik Tagung an der SOG Freitag, 01.09.2023 in CHF

	Teilnahme nur an der Orthoptik Tagung an der SOG	Teilnahme am SOG Jahreskongress (nur Freitag, 01.09.2023)		
		Early Bird bis 04.08.2023	05.08.- 29.08.2023	ab 30.08.2023
Auszubildende zu OrthoptistIn HF	30	100	120	150
Mitglieder Swiss Orthoptics/IOA	150	150	170	200
Nicht-Mitglieder Swiss Orthoptics/IOA	180	270	300	340

Allgemeine Hinweise

Stornierungs- bedingungen

Abmeldungen müssen der **IMK** AG schriftlich mitgeteilt werden.
Abmeldungen bis 31. Juli 2023: 50% der Teilnahmegebühren werden zurück-
erstattet. Abmeldungen ab 01. August 2023: keine Rückerstattung mehr möglich.

Teilnahmebestätigung

Die Teilnahmebestätigung wird den Teilnehmenden wenige Tage nach dem
Jahreskongress per E-Mail zugestellt. Diese wird pro besuchtem Kongresstag
ausgestellt.

Badge

Ihren persönlichen Kongressbadge erhalten Sie beim Self Check-in vor Ort.
Der Badge ist während der Gesamtdauer des Kongresses gültig und muss
getragen werden.

Credits

(bestätigt durch die Schwei-
zerische Ophthalmologische
Gesellschaft)

Mittwoch, 30.08.2023: 8 Credits

Donnerstag, 31.08.2023: 8 Credits

Freitag, 01.09.2023: 8 Credits

Die Credits werden pro besuchten Kongresstag vergeben.

Voraussetzung ist eine persönliche und tägliche Registrierung vor Ort.

Kongress-App



Informationen zum Download der App sind auf der
Kongresswebseite ersichtlich:
sog-ss02023.congress-imk.ch

[Download the APP](#)

Informationen für Vortragende

Die Räumlichkeiten sind mit Beamer und Monitor ausgestattet. Präsentatio-
nen müssen auf einem USB Memory Stick gespeichert und den Verantwortli-
chen frühzeitig, spätestens während der Pause vor ihrem Vortragsblock, beim
AV-Check abgegeben werden. Präsentationen direkt ab eigenem Laptop sind
nicht möglich. Präsentationsformat: Alle mit Powerpoint erstellten Vorlagen
(* .ppt / *.pptx) / Folienformat: 16:9 / Videoformat: Avi, MPEG, MPG.

Publikation der Vorträge

Die freigegebenen Vorträge werden nach Kongressende auf der
Kongresswebseite publiziert: sog-ss02023.congress-imk.ch

Freie Mitteilungen

Die Vortragszeit für Freie Mitteilungen beträgt 10 Minuten inklusive Q&A-Zeit.

ePoster-Terminal

Alle ePoster stehen während der gesamten Kongressdauer an den
ePoster-Terminals zur Ansicht zur Verfügung.

Awards und Preisvergabe

- Poster-Preis der SOG «Best Case Report»
- Poster-Preis der SOG «Best Clinical Science/Case Series»
- Poster-Preis der SOG «Best Basic Science»
Preisvergabe: 31.08.2023, im Rahmen des Networking Events
- SWISS OphthAward der SOG
Preisvergabe: 31.08.2023, im Rahmen des Networking Events
- Vogt-Preise der Alfred-Vogt-Stiftung
Preisvergabe: 31.08.2023, im Rahmen des Networking Events

Informations générales

Date	30 août - 01 septembre 2023	
Lieu du congrès	SwissTech Convention Center Quartier Nord EPFL Route Louis-Favre 2 1024 Ecublens	
Site web du congrès	sog-sso2023.congress-imk.ch	
Langues de présentation	Présentations en allemand (diapositives en français ou anglais) Présentations en français (diapositives en allemand ou anglais)	
Traduction simultanée	Les sessions avec traduction simultanée allemand-français resp. français-allemand sont désignées dans le programme à l'aide d'un symbole 	
Inscription	En ligne sur le site internet sog-sso2023.congress-imk.ch L'inscription sur place au secrétariat du congrès n'est pas possible. Tous les participants sont priés de s'inscrire à l'avance en ligne.	
Site web de la société	www.sog-sso.ch	
Professional Congress Organizer (PCO)	IMK Institut pour la médecine et la communication SA Münsterberg 1 4001 Bâle Tél. +41 61 561 53 53 www.imk.ch congress@imk.ch	
Comité de la SSO	Dr méd. Alessandra Sansonetti Présidente Pr Dr méd. Christoph Kniestedt Vice-président Pr Dr méd. Beatrice Früh Présidente sortant Pr Dr Dr méd. Sandrine Zweifel Présidente de la commission scientifique Dr méd. Alexandra Prünke Assesseuse Dr méd. Shadi Axmann Assesseur Dr méd. Ferhat Turgut Président des Young Swiss Ophthalmologists PD Dr méd. Pascal Hasler Trésorier Harald F. Grossmann Secrétaire administratif	
Horaires d'ouverture du secrétariat	Mercredi, 30.08.2023:	08h00-18h30
	Jeudi, 31.08.2023:	07h30-18h30
	Vendredi, 01.09.2023:	07h30-16h00
Horaires d'ouverture de l'exposition industrielle	Mercredi, 30.08.2023:	08h00-18h00 (Apéritif de 18h00)
	Jeudi, 31.08.2023:	07h30-16h30
	Vendredi, 01.09.2023:	07h30-16h00
Hébergement	Afin d'avoir le maximum de choix, nous vous recommandons de réserver votre hébergement le plus tôt possible. Pour les réservations d'hôtel nous vous prions de consulter le site web du congrès: sog-sso2023.congress-imk.ch .	

Informations générales

Frais d'inscription en CHF	Early Bird jusqu'au 04.08.2023			05.08.- 29.08.2023			À partir du 30.08.2023			Networking Event
	1	2	3 jours (mer incl.)	1	2	3 jours (mer incl.)	1	2	3 jours (mer incl.)	
Membres SSO médecins	250	450	550	280	480	580	300	500	600	100
SSO Young Ophthalmologists	150	230	280	170	280	330	200	350	400	70
Non-membres médecins	400	700	850	450	750	900	500	800	950	100
Non-membres médecin-assistants	300	460	540	340	560	640	400	600	680	100
Assistants médicaux en cabinet Étudiants Membres Swiss Orthoptics/IOA Optométristes	150	230	280	170	280	330	200	350	400	70
Apprentis orthoptistes ES	100	180	230	120	220	280	150	290	350	70
Non-Membres Swiss Orthoptics/ IOA	270	470	570	300	500	600	340	550	650	100

Sub-Speciality Day en CHF

	Billet journalier pour le mercredi	Atelier Laser	Ateliers OCT Atelier Aptitude à la conduite WS Update on Uveitis for the praxis WS Lumps and Bumps WS Neuro-ophtalmologie	Glaucoma WS	YSO Workshop My Research Journey	YSO Workshop My Cataract Journey	Workshop Vorgehen Gen- analysen
Membres SSO méde- cins Non-Membres Swiss Orthoptics/IOA	100	200	50	60	-	50	30
SSO Young Ophthalmologists	50	120	30	40	0	0	20
Non-membres médecins	150	280	70	80	-	70	40
Non-membres médecin-assistants	80	200	50	60	50	50	30
Assistants médicaux en cabinet Étudiants Apprentis orthoptistes ES Membre Swiss Orthoptics/IOA Optométristes	50	120	30	40	30 (seulement pour les étudiant (e)s)	30	20

Atelier photographie

en CHF

	Jusqu'au 29.08.2023	À partir du 30.08.2023	Networking Event
Assistants techniques en ophtalmologie	80	120	70

L'atelier de photographie est gratuit pour les participants munis d'un ticket journalier pour le jeudi.

Réunion d'orthoptie à la SSO vendredi 01.09.2023

	Participation unique- ment à la Réunion d'orthoptie à la SSO	Participation aussi au Congrès annuel de la SSO (que le vendredi, 01.09.2023)		
		Early Bird jusqu'au 04.08.2023	05.08.- 29.08.2023	À partir du 30.08.2023
Apprentis orthoptistes ES	30	100	120	150
Membre Swiss Orthoptics/IOA	150	150	170	200
Non-Membre Swiss Orthoptics/IOA	180	270	300	340

Informations générales

Conditions d'annulation Les annulations doivent être envoyées par écrit à **IMK SA**. Annulations jusqu'au 31.07.2023: 50% des frais d'inscription seront remboursés. Après le 01.08.2023, aucun remboursement ne sera possible.

Badge Vous recevrez votre badge personnel du congrès lors de votre enregistrement au self check-in. Le badge est valable pour toute la durée du congrès et doit être porté.

Confirmation de participation La confirmation de participation sera envoyée par e-mail aux participants. Elle sera émise par jour de participation au congrès.

Credits **Mercredi, 30.08.2023 :** 8 crédits
(confirmé par la Société **Jedi, 31.08.2023 :** 8 crédits
Suisse d'Ophthalmologie) **Vendredi, 01.09.2023 :** 8 crédits

**Les crédits sont octroyés par jour de participation au congrès.
Un enregistrement personnel et quotidien sur place est indispensable.**

Application Congrès



Les informations sur le téléchargement de l'application sont disponibles sur le site web du congrès: sog-ss02023.congress-imk.ch.

[Download the APP](#)

Informations pour conférenciers

Toutes les salles sont équipées d'un beamer et d'un écran. Nous prions les conférenciers de déposer leur présentation à l'heure au AV-Check utilisant une clé USB. Nous vous rendons attentifs au fait qu'il ne sera pas possible d'utiliser votre propre ordinateur portable pour votre présentation. Formats acceptés des présentations: Tous les modèles créés avec Powerpoint (* .ppt / * .pptx) / Format des diapositives: 16:9 / Formats acceptés des videos: Avi, MPEG, MPG.

Publication des présentations

Les présentations approuvées seront publiées sur le site web du congrès: sog-ss02023.congress-imk.ch.

Communication libres

Le temps de présentation pour les communications libres est de 10 minutes inclus questions-réponses.

Stations ePoster

Les ePoster pourront être consultés aux stations ePoster pendant toute la durée du congrès annuel.

Prix et remise des prix

- Prix Poster de la SSO «Best Case Report»
- Prix Poster de la SSO «Best Clinical Science/Case Series»
- Prix Poster de la SSO «Best Basic Science»
Remise des prix: 31.08.2023, dans le cadre du Networking Event
- SWISS OphthAward de la SSO
Remise des prix: 31.08.2023, dans le cadre du Networking Event
- Prix Vogt de la Fondation Alfred Vogt
Remise des prix: 31.08.2023, dans le cadre du Networking Event

Networking Event

Das diesjährige Networking Event findet am **Donnerstag, 31. August 2023 im The Olympic Museum** in Lausanne statt. Einzigartig und wunderschön gelegen unweit des Genfersees, verspricht das The Olympic Museum einen unvergesslichen Abend mit ausgezeichneter Küche und traumhaftem Ambiente. Seien Sie dabei und geniessen Sie den Abend mit uns!

Die Anmeldung ist obligatorisch. Aufgrund der limitierten Plätze wird eine frühzeitige Anmeldung empfohlen. Informationen zu den Teilnahmegebühren finden Sie auf Seite 9.

Cette année, le Networking Event aura lieu **le jeudi 31 août 2023 au The Olympic Museum à Lausanne**. Unique et magnifiquement situé non loin du lac Léman, The Olympic Museum promet une soirée inoubliable avec une excellente cuisine et une ambiance de rêve. Soyez de la partie et profitez de la soirée avec nous !

L'inscription est obligatoire. En raison du nombre limité de places, il est recommandé de s'inscrire le plus tôt possible. Vous trouverez des informations sur les frais d'inscription à la page 12.

Feierliche Preisverleihung am Networking Event Cérémonie de remise des prix lors du Networking Event

Bei dem diesjährigen Jahreskongress der SOG findet die Verleihung der folgenden Preise im feierlichen Rahmen des Networking Events statt.

Im feierlichen Rahmen überreicht werden

- Poster-Preise der SOG: «Best Case Report», «Best Clinical Science / Case Series» und «Best Basic Science»
- Vogt-Preise der Alfred-Vogt-Stiftung (Heinz A. Oertli-Preis für innovative Ophthalmologie, Trainee Award, FICO Award - jeweils falls in diesem Jahr vergeben)
- Swiss OphthAward der SOG (Sponsoren: Bayer (Schweiz) AG, Novartis Pharma Schweiz AG, Roche Pharma (Schweiz) AG) mit den Kategorien «Best Experimental Paper», «Best Clinical Paper» und «Jury's Choice»
- ARVO-SWISS travel grants

Lors du Congrès annuel de la SSO de cette année, la remise des prix suivants aura lieu dans le cadre solennel du Networking Event.

Dans ce cadre festif seront remis

- les Prix Poster de la SSO : «Best Case Report», «Best Clinical Science / Case Series» et «Best Basic Science»
- les Prix Vogt de la Fondation Alfred Vogt (Prix Heinz A. Oertli pour une ophtalmochirurgie innovante, Trainee Award, FICO Award - à voir s'ils seront attribués)
- le Swiss OphthAward de la SSO (sponsors : Bayer (Schweiz) AG, Novartis Pharma Schweiz AG, Roche Pharma (Schweiz) AG) avec les catégories «Best Experimental Paper», «Best Clinical Paper» et «Jury's Choice»
- les ARVO-SWISS travel grants

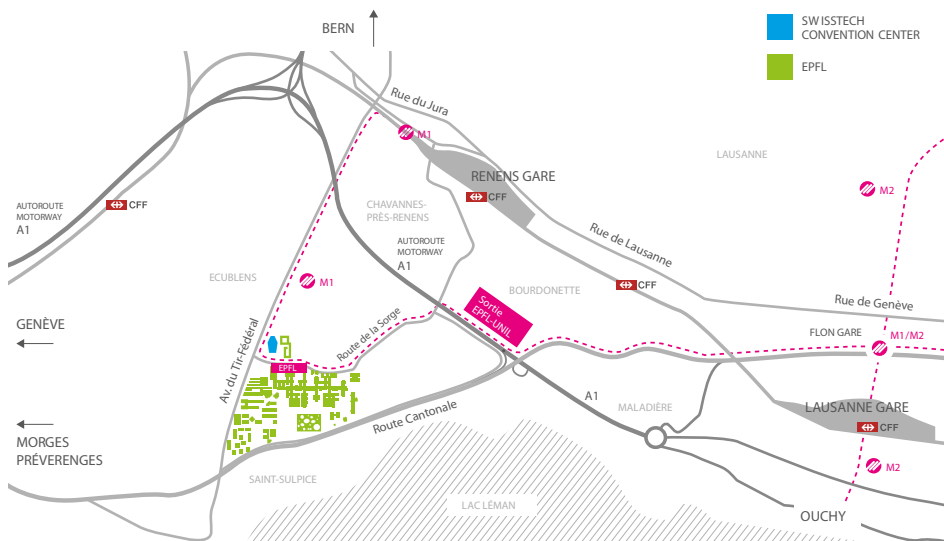

Anreise | Arrivée

**Mit dem Zug**

Bequeme, schnelle und zuverlässige öffentliche Verkehrsmittel sind die beste Art, sich in Lausanne fortzubewegen. Die Metro M1 bringt Sie vom Bahnhof Renens oder vom Stadtzentrum von Lausanne zum SwissTech Convention Center. Die Metro fährt im 5-Minuten-Takt und die Fahrt dauert 5-10 Minuten.

Mit dem Auto

Das SwissTech Convention Center ist 2 Minuten von der Autobahnausfahrt «Lausanne Sud, UNIL-EPFL» entfernt.

Parkplätze

Es gibt 400 öffentliche Parkplätze, welche fünf Gehminuten vom SwissTech Convention Center entfernt sind. Weitere Parkmöglichkeiten befinden sich in der Nähe.

Mit dem Flugzeug

Der Flughafen von Genf ist mit dem Auto oder den öffentlichen Verkehrsmitteln in nur 45 Minuten von Lausanne erreichbar. Alle 15 Minuten fährt ein Zug vom Flughafen Genf nach Lausanne.

Der Flughafen Zürich ist mit dem Auto und dem Zug in 2.5 Stunden erreichbar. Alle 15 Minuten fährt ein Zug vom Flughafen Zürich nach Lausanne.

En train

Pratiques, rapides et fiables, les transports publics sont probablement la meilleure façon de se déplacer à Lausanne et dans le reste de la Suisse. Le métro M1 vous amène au SwissTech Convention Center depuis la gare de Renens ou depuis le centre de Lausanne. Il passe toutes les 5 minutes et le trajet dure entre 5 et 10 minutes.

En voiture

Le SwissTech Convention Center est à deux minutes de la sortie d'autoroute «Lausanne Sud, UNIL-EPFL»

Parking

Des parking publics offrent 400 places à 5 minutes du SwissTech Convention Center. D'autres parkings que l'on peut rejoindre à pied sont aussi disponibles en ville.

En avion

L'aéroport de Genève se situe à 45 minutes en voiture ou en train de Lausanne. La gare se situe dans l'aéroport et la liaison Genève-Lausanne est desservie toutes les 15 minutes.

Celui de Zurich se trouve à 2h30 de voiture ou de train. Il y a aussi une gare à l'aéroport de Zurich avec des liaisons pour Lausanne toutes les 15 minutes.

Tagesübersicht Mittwoch | Planning du jour Mercredi, 30.08.2023

Auditorium C	Garden 2BC	Garden 3C	Garden 5A
	08:00-08:30 Welcome Coffee	08:00-08:30 Welcome Coffee	08:00-09:30 Welcome Coffee
	08:30-10:30 ¹⁹ Workshop: Driving fitness - Background and practical cases	08:30-10:30 ¹⁹ OCT Workshop I: Hands-on MPA course	09:30-10:30 ¹⁹ Workshop: Vorgehen Genanalysen Atelier : Marche-à-suivre pour analyses génétiques
10:30-11:00 Kaffeepause Pause Café			
	11:00-13:00 ²¹ Workshop: Fahreignung - Hintergründe und Praktische Fälle Atelier : Aptitude à la conduite - Contexte et cas pratiques	11:00-13:00 ²¹ OCT Workshop I: Hands-on MPA course	11:00-13:00 ²⁰ Workshop: Update on Uveitis for the praxis
13:00-14:00 Lunch			
14:00-15:30 ²¹ Plenary Symposium Spotlight on ophthalmic innovations and new developments	14:00-15:45 ²² Laser Workshop (Gruppe I) Atelier Laser Netzhautlaser Laser rétinien	14:00-15:45 ²³ Laser Workshop (Gruppe II) Atelier Laser Vorderabschnittlaser Laser du segment antérieur	
15:30-16:00 Kaffeepause	15:45-16:15 Kaffeepause Pause Café		
16:00-17:00 ²² Plenary Symposium Okuloplastik	16:15-18:00 ²² Laser Workshop (Gruppe II) Atelier Laser Netzhautlaser Laser rétinien	16:15-18:00 ²³ Laser Workshop (Gruppe I) Atelier Laser Vorderabschnittlaser Laser du segment antérieur	16:00-16:30 Kaffeepause
17:00-17:45 ²³ Plenary Symposium Sustainability and Solutions in Low Income Settings: When less is more!			16:30-18:00 ²³ Workshop: Neuro-Ophthalmology - interactive!
Ab dès 18:00 Apéro in der Industrieausstellung Apéritif à l'exposition industrielle			

Wissenschaftliches Programm | Programme scientifique

Workshop Fahreignung | Atelier Aptitude à la conduite

Workshop Update on Uveitis for the praxis

Laser Workshop

Workshop Genanalysen | Atelier Analyses génétiques

Workshop Lumps and Bumps

Garden 1ABC	Garden 4BC	Garden 3AB	Garden 5BC
08:00-08:45 Welcome Coffee			
08:45-10:30 ¹⁹ YSO Transferable Skills Workshop: My Research Journey			
10:30-11:00 Kaffeepause Pause Café			
11:00-13:00 ²⁰ YSO Workshop: My Cataract Journey	11:00-13:00 ²⁰ Workshop: Glaucoma - basic skills		
13:00-14:00 Lunch			
14:00-15:45 ²² OCT Workshop II: Klinisch Relevantes zwischen Hornhaut und Kammerwinkel		14:00-16:00 ²² Workshop: Lumps and Bumps	14:00-17:00 ²² My Cataract Journey: Hands-on
15:45-16:15 Kaffeepause			
16:15-18:00 ²³ OCT Workshop III: OCT workshop for physicians in office practice			
Ab dès 18:00 Apéro in der Industrieausstellung Apéritif à l'exposition industrielle			

- YSO Workshop
- OCT Workshop
- Glaukom Workshop | Atelier Glaucome
- Workshop Neuro-Ophthalmology

Wiederholung | Répétition

Oftamedic

Stay focused on your work



Av. Vibert 36, 1212
Grand-Lancy



+41 79 109 83 39



info@oftamedic.ch



www.oftamedic.com

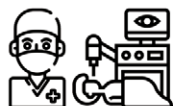

LOCATION ET ASSISTANCE OPÉRATOIRE - FEMTO Z8 NEO

| VERMIETUNG UND OP-UNTERSTÜTZUNG



RÉFRACTION ET DIAGNOSTIC

| REFRAKTION UND DIAGNOSE



MOBILIER

| MOBILIAR



CHIRURGIE

| CHIRURGIE



HYGIÈNE

| HYGIENE



MÉDICAMENT

| MEDIKAMENT

STAND 21A

Mittwoch | Mercredi, 30.08.2023

08:00-09:30

Welcome Coffee

08:30-10:30

Garden 2BC

WS

Workshop: Driving fitness - Background and practical cases

EN

Chairs: Frank Blaser, Zürich | Kristina Keller, Zürich | Hannes Wildberger, Feldmeilen

08:30-09:15

Legal background and guidelines

Frank Blaser, Zürich

09:15-10:30

Practical implementation and specific cases

Kristina Keller, Zürich | Hannes Wildberger, Feldmeilen

08:30-10:30

Garden 3C

WS

OCT Workshop I: Hands-on MPA Kurs

DE oder/ou EN

Atelier OCT I : Hands-on MPA course

Chair & Speaker: Nadja Inglin, Basel

08:30-08:40

Begrüssung und Einführung | Bienvenue et introduction

08:40-08:55

Grundlagen Augen-anatomie | Bases de l'anatomie oculaire

08:55-09:10

Patienteninstruktion und OCT-Messung

Instruction du patient et mesure de l'OCT

09:10-09:30

Fehlerquellen und Bildartefakte | Sources d'erreurs et artefacts d'image

09:30-10:00

OCT Hands-on

10:00-10:30

Wichtige Cases aus dem Praxisalltag

Cas importants tirés de la pratique quotidienne

08:45-10:30

Garden 1ABC

WS

YSO Transferable Skills Workshop: My Research Journey

EN

Chair: Rino Vicini, Zürich

08:45-09:00

Introduction

Rino Vicini, Zürich | Ferhat Turgut, Zürich

09:00-09:20

Literature research

Tania Rivero, Bern

09:20-10:00

Reading and Writing a Medical Paper

Marion Munk, Pfäffikon | Gabor Mark Somfai, Zürich

10:00-10:30

Discussion

09:30-10:30

Garden 5A

WS

Workshop: Vorgehen Genanalysen

DE FR

Atelier : Marche-à-suivre pour analyses génétiques

Chair & Speaker: Pascal Escher, Bern

10:30-11:00

Kaffeepause | Pause café

11:00-13:00

Garden 5A

WS

Workshop: Update on Uveitis for the praxis

EN

Chair: Matthias D. Becker, Zürich | Konstantin Gugleta, Basel

11:00-11:30

Journal Club Update

Matthias D. Becker, Zürich

11:30-11:55

Differential Diagnosis of Hypertensive Uveitis

Eirini Kaisari, Lausanne

11:55-12:20

Uveitis & glaucoma - tips & tricks

Alexandra Steinemann, Basel

12:20-12:45

Vitritis, a Clinical Approach

Jeanne Gunzinger, Wallisellen

12:45-13:00

Discussion

11:00-13:00

Garden 1ABC

WS

YSO Workshop: My Cataract Journey

EN

Chair: Ferhat Turgut, Zürich | Pascal Hasler, Basel

11:00-11:45

Many roads lead to the OR

Hanna Camenzind, Basel | Lorenz Kuske, Basel

Lilly Khamsy, La Conversion

11:45-12:45

Präsentationen der 10 besten Video-Einreichungen

Présentation des 10 meilleures soumissions vidéo

12:45-13:00

Preisverleihung | Remise des prix

11:00-13:00

Garden 4BC

WS

Workshop: Glaucoma - basic skills

EN FR

Chairs: Tarek Shaarawy, Genève | Frank Bochmann, Luzern

11:00-11:30

The optic nerve head in glaucoma

Leandro Oliverio, Lausanne

11:30-12:00

The principles of medical therapy

Barbara Wagels, St.Gallen

12:00-12:30

The visual field in Glaucoma

Sarah Vez, Genève

12:30-13:00

Gonioscopy

Tarek Shaarawy, Genève | Frank Bochmann, Luzern

11:00-13:00

Garden 3C

WS



OCT Workshop I: Hands-on MPA Kurs

DE

Atelier OCT I : Hands-on MPA course

Chair & Speaker: Nadja Inglin, Luzern

11:00-11:10

Begrüssung und Einführung

11:10-11:25

Grundlagen Augenanatomie

11:25-11:40

Patienteninstruktion und OCT-Messung

11:40-12:00

Fehlerquellen und Bildartefakte

12:00-12:30

OCT Hands-on

12:30-13:00

Wichtige Cases aus dem Praxisalltag

11:00-13:00

Garden 2BC

WS



Workshop: Fahreignung - Hintergründe und Praktische Fälle

DE

Atelier : Aptitude à la conduite - Contexte et cas pratiques

Chairs: Frank Blaser, Zürich | Kristina Keller, Zürich

Hannes Wildberger, Feldmeilen

11:00-11:45

Rechtliche Hintergründe und Richtlinien

Frank Blaser, Zürich

11:45-13:00

Praktische Umsetzung und konkrete Fälle

Kristina Keller, Zürich | Hannes Wildberger, Feldmeilen

13:00-14:00

Lunch

14:00-15:30

Auditorium C

Plenary Symposium: Spotlight on ophthalmic innovations and new developments

Chair: Marion Munk, Pfäffikon

Panel: Marion Munk, Pfäffikon | Céline Bouquet, Basel

Andrea Pfeifer, Lausanne | Diego Braguglia, Altendorf

14:00-14:10

Introduction

Marion Munk, Pfäffikon

14:10-14:25

Photoreceptor regeneration in retinitis pigmentosa: A first-in-human study

Moreno Menghini, Lugano

14:25-14:40

OSC01-OSC05: New treatment modalities for DME, uveitis, dry eye disease and neuritis nervi optici

Riad Sherif, Zug

14:40-14:55

Rethinking intravitreal injections with a remotely controllable, robot-assisted injection system

Bernhard Guenther, Klosters

Mittwoch | Mercredi, 30.08.2023

14:55-15:10

Virtual eye testing for the 21st century

Patrick Kessel, Epalinges

15:10-15:25

AI-Powered Digital Precision Medicine in Ophthalmology

Carlos Ciller, Bern

15:25-15:30

Conclusion

Marion Munk, Pfäffikon

14:00-15:45

WS

Laser Workshop - Netzhautlaser (Gruppe I)

EN

Garden 2BC

Atelier Laser - Laser rétinien (Groupe I)

Chairs & Speakers: Katrin Fasler, Zürich | Daniel Rudolf Muth, Zürich

14:00-15:45

WS

Laser Workshop - Vorderabschnittlaser (Gruppe II)

EN

Garden 3C

Atelier Laser - Laser du segment antérieur (Groupe II)

Chairs & Speakers: René Höhn, Bern | Luzia Müller, Luzern

14:00-15:45

WS

OCT Workshop II | Atelier OCT II : Vordersegment-OCT:

DE

Garden 1ABC

Klinisch Relevantes zwischen Hornhaut und Kammerwinkel

Chairs & Speakers: Jörg E. Stürmer, Winterthur | Katja C. Iselin, Luzern

14:00-16:00

WS

Workshop: Lumps and Bumps

EN

Garden 3AB

Chairs & Speakers: Eliane Cagienard-Vogler, Luzern | Wasiliki Dedes, Luzern

14:00-17:00

Garden 5BC

My Cataract Journey: Hands-on

Nur für Teilnehmende des YSO Workshops: My Cataract Journey |

Uniquement pour les participants à l'atelier YSO : My Cataract Journey

15:45-16:30

Kaffeepause | Pause café

16:00-17:00

Auditorium C

Plenary Symposium: Okuloplastik | Oculoplastie

Chair: David Goldblum, Bern

16:00-16:20

Vom Schlupflid bis zur Brauentosis: Welche Behandlung für welche Problematik?

Janine Nassim Tarantino-Scherrer, St.Gallen

16:20-16:40

Treatment modalities of epiphora

Claire de Gouyon Matignon, Bern

16:40-17:00

Ophthalmopathologie in Korrelation klinischer Fälle aus der Praxis

Stephan Christian Rauthe, Allschwil | David Goldblum, Bern

Mittwoch | Mercredi, 30.08.2023

16:15-18:00

Garden 2BC

WS



Laser Workshop - Netzhautlaser (Gruppe II)

Atelier Laser - Laser rétinien (Groupe II)

Chairs & Speakers: Katrin Fasler, Zürich | Daniel Rudolf Muth, Zürich

EN

16:15-18:00

Garden 3C

WS



Laser Workshop - Vorderabschnittlaser (Gruppe I)

Atelier Laser - Laser du segment antérieur (Groupe I)

Chairs & Speakers: René Höhn, Bern | Luzia Müller, Luzern

EN

16:15-18:00

Garden 1ABC

WS

OCT Workshop III | Atelier OCT III :

OCT workshop for physicians in office practice

Chairs & Speakers: Peter Maloca, Basel | Pascal Hasler, Basel

EN

16:30-18:00

Garden 5A

WS

Workshop: Neuro-Ophthalmology - interactive!

Chairs & Speakers: Konrad P. Weber, Zürich | Fabienne Fierz, Zürich

EN

17:00-17:45

Auditorium C

Plenary Symposium: Sustainability and Solutions in Low Income Settings: When less is more!

Chair: Andréas J. Kreis, Genève

17:00-17:15

Keeping the sponsor? Cataract outcome registration!

Lana K. De Jong, Nieuwegein, NL

17:15-17:30

MSICS: Perfect Solution at Low Cost

Tim Westland, Arnhem, NL

17:30-17:45

Sustainability in Ophthalmology: Why Low and Middle Income Countries Got it Right?

Andréas J. Kreis, Genève

Ab | dès 18:00

Apéro in der Industrieausstellung | Apéro dans l'exposition industrielle

VON HOFF

focus eye care

 **NIDEK**

 **Z OCULUS**



A.R.C.
L A S E R

Geuder[®]
Precision made in Germany

WORLASE[®]

OPHTHALMO Pro
Products for ophthalmic surgery

 **STS MEDICAL GROUP**
IMPROVING HEALTHCARE THROUGH EFFICIENCY

 **serumwerk**
bernburg

welcome

to our booth no. 16

Tagesübersicht Donnerstag | Planning du jour Jeudi, 31.08.2023

Auditorium C	Garden 1ABC	Garden 2BC	Garden 3ABC
08:00-08:45 ²⁶ Plenary Symposium ARVO-SWISS Symposium 2023 – Patient Registries, Tissue Banks and Databases in Ophthalmology	08:30-10:00 ²⁶ Freie Mitteilungen I Communications libres I Orbit/Lids, Lacrimal System, External Disease, Uveitis, Pathology, Ocular Oncology, Neuroophthalmology / Strabology, Imaging, Others		
08:45-10:00 ²⁷ Plenary Symposium Retina Rétine		09:00-09:30 Kaffeepause Pause Café	
10:00-10:30 Kaffeepause Pause Café			
10:30-12:00 ²⁸ Plenary Symposium Interaktive Fälle Cas interactifs		09:30-12:00 ²⁷ Fotografie-Workshop Atelier de Photographie Diagnostik in der Augenheilkunde Diagnostic en ophtalmologie	
12:00-13:10 Lunch	12:05-13:05 ²⁸ Lunch Symposium organized by Roche Pharma (Schweiz) AG	12:00-13:10 Lunch	12:05-13:05 ²⁸ Lunch Symposium organized by Théa Pharma SA
13:10-13:55 ²⁸ Plenary Symposium Highlights aus der Französischen Ophthalmologischen Gesellschaft Les points culminants de la Société Française d'Ophtalmologie			
13:55-14:15 Kaffeepause Pause Café			
14:15-15:15 ²⁹ Plenary Symposium Therapeutic window of opportunity in uveitis			
15:15-16:00 ²⁹ Alfred Vogt Session 2023	15:15-16:15 ²⁹ Mini-Symposium für junge Ophthalmologen Mini-symposium pour jeunes ophtalmologues		
16:00-16:30 Kaffeepause Pause Café			
16:30-18:30 ²⁹  Generalversammlung SOG Assemblée générale SSO			
19:30 Networking Event incl. Award Ceremony			

- Wissenschaftliches Programm | Programme scientifique
- Lunch Symposium
- Versammlung | Assemblée
- Workshop
- Simultanübersetzung | Traduction simultanée

08:00-09:00

Auditorium C

Plenary Symposium

ARVO-SWISS Symposium 2023 - Patient Registries, Tissue Banks and Databases in Ophthalmology

Chair: Hendrik Scholl, Basel

08:00-08:05

Introduction

Hendrik Scholl, Basel

08:05-08:20

Progression of Geographic Atrophy: Retrospective Analysis of Patients from the IRIS Registry (Intelligent Research in Sight)

Nancy Holekamp, St. Louis, MO, US

08:20-08:35

From Databank to Registry: BeReDy to move from CH-Oculo to OPTHHA-SRDR

Pascal Escher, Bern

08:35-08:50

Genobank, the repository of samples from patients with inherited ocular disorders

Carlo Rivolta Basel

08:50-09:00

Diskussion | Discussion

08:30-10:00

Garden 1ABC

Freie Mitteilungen I | Communications Libres I

Orbit/Lids, Lacrimal System, External Disease, Uveitis, Pathology, Ocular Oncology, Neuroophthalmology / Strabology, Imaging, Others

Chairs: Frank Blaser, Zürich | Christoph Tappeiner, Olten

08:30-08:40

0001 | National Consensus on the assessment of visual function for the fitness to drive in Switzerland

F Blaser, M Schneebeli, M Pfäffli, M Todorova, P Kaeser, S Anastasi, H Wildberger, F Bochmann, S Zweifel, S Said | Zurich; Bern; St.Gallen; Lausanne; Lucerne

08:40-08:50

0002 | The ocular surface microbiome: what is the state of knowledge?

V Peter, SC Morandi, EL Herzog, DC Zysset-Burri, M Zinkernagel | Bern

08:50-09:00

0003 | Evaluation von ChatGPT als Tool zum präklinischen Management von Patienten einer universitären augenheilkundlichen Notaufnahme

D Knebel, N Scherer, B Schworm, J Siedlecki, S Priglinger | München, DE

09:00-09:10

0004 | First Swiss data of transcanalicular endoscopic microdrill dacryoplasty

B Braun Fränkl, P Rechl, K Chaloupka | Zürich

09:10-09:20

0005 | Intraarterial chemotherapy for retinoblastoma: 15 years of experience

C Stathopoulos, G Saliou, A Moulin, M Beck-Popovic, FL Munier | Lausanne

09:20-09:30

0006 | Efficacy of TNF-alpha inhibitors to control inflammation and prevent secondary complications in non-infectious uveitis: real-life experience from Switzerland

C Tappeiner, A Bograd, D Fuchs, I Pfister, J Spindler, F Hoogewoud, K Gugleta, C Böni, Y Guex-Crosier, JG Garweg | Olten; Bern; Lucerne; Zurich; Lausanne; Basel

09:30-09:40

O007 | Time-resolved dynamic optical coherence tomography for retinal blood flow analysis

P Valmaggia, P Cattin, R Sandkühler, N Inglin, H Scholl, P Maloca | Basel; Allschwil

09:40-09:50

O008 | Artificial Intelligence (AI) Based Retinal Vessel Analysis in Post-COVID-19 Patients Compared to a Control Group

DR Muth, Y Yu, K Fasler, F Blaser, P Valmaggia, P Maloca, S Zweifel | Zürich; Glattfelden; Basel

09:50-10:00

O009 | Adaptive Optics Transscleral Flood Illumination in Patients with AMD

S Mohanna, L Eppenberger, O Pfäffli, L Bachmann, MA Thiel, MK Schmid | Luzern; Zurich

09:00-10:00

Auditorium C

Plenary Symposium

Retina | Rétine

Chair: Martin Zinkernagel, Bern

09:00-09:15

Inzidenz von Netzhautablösungen – sehen wir mehr davon?

Armin Wolf, Ulm, DE

09:15-09:30

Silikonölentamponaden - ein notwendiges Übel?

Daniel Barthelmes, Zürich

09:30-09:45

Makula off - wie berate ich meine PatientInnen?

Thomas J. Wolfensberger, Lausanne

09:45-10:00

PVR im Labor - was können wir für die Klinik lernen?

Souska Sophie Zandi, Bern

09:00-09:30

Kaffeepause | Pause café

09:30-12:00

Garden 2BC

WS

Fotografie-Workshop - Diagnostik in der Augenheilkunde (DE)

Atelier de photographie - Diagnostic en ophtalmologie (DE)

Chair: Svetlana Wagner, Basel

DE

09:30-10:15

Multimodale Bildgebung bei AMD

Maximilian Pfau, Basel

10:15-10:45

Kaffeepause | Pause café

10:45-11:00

Netzhaut bildlich-t präsentiert / eine Diashow

Pia Emilia Lohri, Luzern

11:00-12:00

Bildgebende Diagnostik verschiedener Netzhaut-Erkrankungen / Klinische Fälle aus dem Alltag

Mayss Al-Sheikh, Zürich

10:30-12:00

Auditorium C

Plenary Symposium

Interaktive Fälle | Cas interactifs

Chairs: Peter Maloca, Basel | Frank Blaser, Zürich | Aude Ambresin, Lausanne

Pascal Hasler, Basel | Frank Blaser, Zürich | Aude Ambresin, Lausanne |

Sandrine Zweifel, Zürich | Irmela Mantel, Lausanne | Peter Maloca, Basel

12:00-13:10

Lunch

12:05-13:05

Garden 1ABC

Lunch Symposium organized by 

Unlocking the Therapeutic Potential of Ang-2: The Swiss Evidence on Vabysmo®

Moderation: Nancy Holekamp, St. Louis, MO, US

12:05-12:20

Ang-2 Inhibition drives Superior Treatment Outcomes in Retinal Diseases

Justus G. Garweg, Bern

12:20-12:35

How Ang-2 is Advancing Real-World Management of DME in Switzerland

Chiara Eandi, Lausanne

12:35-12:50

How Ang-2 is Advancing Real-World Management of nAMD in Switzerland

Martin K. Schmid, Luzern

12:50-13:05

Discussion

Nancy Holekamp, St. Louis, MO, US

12:05-13:05

Garden 3ABC

Lunch Symposium organized by 

From No-BAK to Fight-BAC: Treatment opportunities of the bacterial conjunctivitis

Chair: Frances Meier-Gibbons, Rapperswil-Jona

Talin Barisani-Asenbauer, Wien, AT | Frances Meier-Gibbons, Rapperswil-Jona

13:10-13:55

Auditorium C

Plenary Symposium

Highlights aus der Französischen Ophthalmologischen Gesellschaft

Les points culminants de la Société Française d'Ophtalmologie

Chair: Laurence Desjardins, Paris, FR

13:10-13:30

French society of ophthalmology from 1883 to 2023 : 140 years

Laurence Desjardins, Paris, FR

13:30-13:50

La participation du Maghreb à la SFO

Sihem Lazreg, Blida, DZ

13:50-13:55

Diskussion | Discussion

13:55-14:15

Kaffeepause | Pause café

14:15-15:15

Auditorium C

Plenary Symposium

Therapeutic window of opportunity in uveitis

Chairs: Jean Vaudaux, Morges | Yan Guex-Crosier, Lausanne

14:15-14:35

Infectious uveitis, the right therapy in the right time

Jean Vaudaux, Morges

14:35-14:55

Autoimmune uveitis step up or top down therapies

Florence Hoogewoud, Lausanne

14:55-15:15

Emergencies and when the therapy comes too late

Gabriela Grimaldi, Lugano

15:15-16:00

Auditorium C

Alfred Vogt Session 2023

Chair: Thomas J. Wolfensberger, Lausanne

15:15-15:20

Einführung Alfred Vogt Preis 2023 | Introduction prix Alfred Vogt 2023

Thomas J. Wolfensberger, Lausanne

15:20-15:30

Alfred Vogt Preisträger 2023 | Lauréat prix Alfred Vogt 2023 - Novel foldable widefield epiretinal implant for visual rehabilitation

Diego Ghezzi, Lausanne

15:30-16:00

Decision-Making - Wie man sich richtig entscheidet

Mikael Krogerus, Basel | Roman Tschäppeler, Biel/Bienne

15:15-16:15

Garden 1ABC

Mini-Symposium für junge Ophthalmologen

Mini-symposium pour jeunes ophtalmologues

Chair: Ferhat Turgut, Zürich

15:15-15:30

Get your FMH and then, what's Next?

Lilly Khamsy, La Conversion

15:30-15:45

How to found a private practice - our story

Kaspar Schürch, Bern | Claudia Meier, Bern

15:45-16:00

Own medical office with operating room

Christoph Matthias Häusler, Thun

16:00-16:15

Demande de Titre, membre FMH, facturation à charge de l'assurance-maladie et RCC : quelques informations utiles

Anne-Sylvie Thiébaud Nori, Bern

16:00-16:30

Kaffeepause | Pause café

16:30-18:30

Auditorium C



Generalversammlung SOG



Assemblée générale SSO

19:30

Networking Event incl. Award Ceremony



**ONE OF THE WORLD'S LEADING M
OPHTHALMOLOGY NOW HAS ITS SUB**

Stephanie Rüttgers

Produktespezialistin & Gebietsmanagerin

stephanie.ruettgers@ursapharm.ch



Mireille Fankhauser

Déléguee médicale

mireille.fankhauser@ursapharm.ch

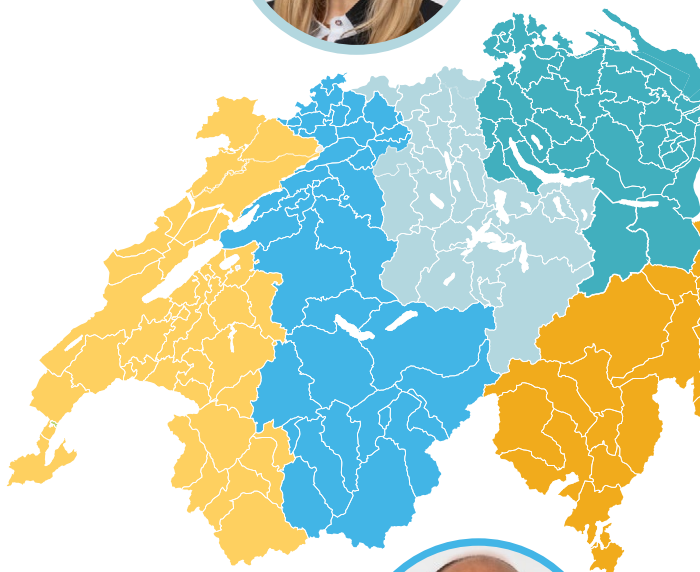

Paolo Rocco

Produktespezialist & Gebietsmanager

paolo.rocco@ursapharm.ch



ANUFACTURER IN SIDIARY IN SWITZERLAND



Madleina Cavegn

Produktespezialistin & Gebietsmanagerin

madleina.cavegn@ursapharm.ch



Men Bazzell

Geschäftsführer

men.bazzell@ursapharm.ch



Wendy Bircher

Innendienst & Projektmanagerin

marketing@ursapharm.ch



Dolores Cantoni

Produktespezialistin & Gebietsmanagerin

dolores.cantoni@ursapharm.ch

WE ARE LOOKING FORWARD
TO WORKING WITH YOU...

Tagesübersicht Freitag | Planning du jour Vendredi, 01.09.2023

Auditorium C	Garden 1ABC	Garden 3ABC
08:00-09:00 33 Plenary Symposium Essentials of refractive surgery for ophthalmologists in practice	08:00-10:00 33 Freie Mitteilungen II Communications libres II Retina Vitreous	
09:00-10:00 34 Plenary Symposium Corneal diagnostic and therapeutic challenges		
10:00-10:30 Kaffeepause Pause Café		
10:30-11:15 35 Plenary Symposium Tarif-Session - Updates aus der Tarifkommission Session tarifaire - mises à jour de la commission tarifaire		10:15-12:15 35 Orthoptik Tagung an der SOG - Kinder und Refraktion Réunion d'orthoptie à la SSO - Les enfants et la réfraction
11:15-12:15 35 Goldmann Lecture How do we deal with AMD patients in the next 5 years		
12:15-13:30 Lunch		
	12:25-13:25 35 Lunch Symposium organized by Bayer (Schweiz) AG	12:25-13:25 35 Lunch Symposium organized by Appelis Switzerland GmbH
13:30-14:30 36 Plenary Symposium Glaukom Glaucoma		13:30-15:30 36 Orthoptik Tagung an der SOG - Kinder und Refraktion Réunion d'orthoptie à la SSO - Les enfants et la réfraction
14:30-15:30 36 Plenary Symposium Ocular traumatology		
15:30-16:00 Kaffeepause Pause Café		
16:00-17:00 37 Plenary Symposium When should I refer my patient for an angiography?	16:00-17:00 37 Freie Mitteilungen III Communications libres III Cornea, Cataract / Refractive Surgery / Contact Lens, Glaucoma	

■ Wissenschaftliches Programm
 Programme scientifique

■ Lunch Symposium

08:00-09:00

Auditorium C

Plenary Symposium

Essentials of refractive surgery for ophthalmologists in practice

Chair: Philipp Bänninger, Winterthur

08:00-08:15

Introduction and Overview

Philipp Bänninger, Winterthur

08:15-08:30

Laser refractive surgery

Alain Saad, Paris, FR

08:30-08:45

ICL implantation

Thomas Müller, Binningen

08:45-09:00

Refractive lens exchange

Theo G. Seiler, Bern

08:00-10:00

Garden 1ABC

Freie Mitteilungen II | Communications Libres II

Retina Vitreous

Chairs: Matthias D. Becker, Zürich | Katrin Fasler, Zürich

08:00-08:10

0010 | Two-year results from the Swiss cohort of a non-interventional study investigating real-world proactive dosing regimens with intravitreal aflibercept in patients with nAMD: XTEND study

K Hatz, A Ambresin, M Schmid, C Prünke, D Barthelmes, T Machewitz, H Allmeier, GM Somfai | Binningen; Basel; Lausanne; Lucerne; Basel; Zurich; Berlin, DE

08:10-08:20

0011 | Fundus-Controlled Dark Adaptometry: Development and Validation of a Novel Method

J Oertli, K Pfau, HP Scholl, BG Jeffrey, M Pfau | Münchenstein; Basel; Bethesda, MD, US

08:20-08:30

0012 | Subthreshold micropulse laser for central serous chorioretinopathy

K Fasler, F Turgut, C Sommer, DR Muth, P Maloca, G Somfai, S Zweifel | Zürich; Basel

08:30-08:40

0013 | The Natural History of G1961E-associated Stargardt Disease: Design and Baseline Characteristics of the FirstOrbit-Study

M Pfau, G Calzetti, L Janeschitz-Kriegl, B György, K Pfau, H Dollfus, C Rivolta, HP Scholl | Basel; Strasbourg, FR

08:40-08:50

0014 | Retinal pigment epithelium tears after intravitreal faricimab for neovascular age-related macular degeneration

NCI Nguyen, C Eandi, I Mantel | Lausanne

08:50-09:00

0015 | AI-based retinal fluid monitoring correlated with automated photoreceptor loss quantification in neovascular AMD in the Fight Retinal Blindness! registry.

D Barthelmes, V Mares, G Reiter, H Bogunović, O Leingang, U Schmidt-Erfurth | Zürich; Belo Horizonte, BR; Vienna, AT

Freitag | Vendredi, 01.09.2023

09:00-09:10

0016 | RP1 p.Arg872Thrfs*2-Associated Retinitis Pigmentosa: Phenotype and Progression

G Ansari, G Calzetti, L Janeschitz-Kriegl, K Pfau, C Rivolta, HP Scholl, M Pfau | Basel

09:10-09:20

0017 | Short-term outcomes of switching to intravitreal faricimab in patients with treatment-resistant neovascular age-related macular degeneration

M Barbosa, N Owlya, A Nascimbeni, Y Pannatier-Schuetz, D Gallo Castro, A Ambresin | Lausanne

09:20-09:30

0018 | Predictive factors of good versus poor response to intravitreal aflibercept or ranibizumab in patients with neovascular age-related macular degeneration.

N Foa, G Cancian, G Grimaldi, A Rizzato, M Menghini | Lugano

09:30-09:40

0019 | The linear more-ground-truth effect revealed by reproducible deep learning in OCT image segmentation

P Maloca, M Pfau, L Lucas Janeschitz-Kriegl, M Reich, L Goerd, F Holz, P Müller, P Valmaggia, K Fasler, P Keane, J Zarranz-Ventura, S Zweifel, J Wiesendanger, P Kaiser, T Enz, S Rothenbuehler, P Hasler, M Juedes, C Freichel, C Egan, A Tufail, H Scholl, N Denk | Basel; Freiburg, DE; Bonn, DE; Augsburg, DE; Zürich; London, GB

09:40-09:50

0020 | Port Delivery System mit Ranibizumab bei diabetischem Makulaödem: Ergebnisse der Primäranalyse der Phase-3-Studie Pagoda

M Becker, P Campochario, V Malhotra, C Quezada-Ruiz, S Gune, S DeGraaf, A Bobbala, M Rabena, P Latkany, AM Khanani | Zurich; Baltimore, MD, US; South San Francisco, CA, US; Reno, NV, US

09:50-10:00

0021 | First Real-Life Experience with Faricimab in DME

JG Garweg | Bern

09:00-10:00

Auditorium C

Plenary Symposium

Corneal diagnostic and therapeutic challenges

Chairs: Kattayoon Hashemi, Lausanne | Zisis Gkatziofas, Basel

09:00-09:15

Corneal edema - Now what?

Zisis Gkatziofas, Basel

09:15-09:30

Ocular surface pain: diagnostic and therapeutic challenges made simple

Kattayoon Hashemi, Lausanne

09:30-09:45

Keratoplasty in Complex Corneal Conditions

Mayank Nanavaty, Brighton, GB

09:45-10:00

Iatrogenic dry eye, many causes, often preventable

Christophe Baudouin, Paris, FR

10:00-10:30

Kaffeepause | Pause café

10:15-12:15

Garden 3ABC

Orthoptik Tagung an der SOG - Kinder und Refraktion
Réunion d'orthoptie à la SSO - Les enfants et la réfraction
Chairs: Rosalba Fröhlich, Basel | Brigitte Simonsz-Tóth, Zürich

10:15-11:05

Begrüßung | Accueil
Brillenverordnung bei Kindern
Brigitte Simonsz-Tóth, Zürich | Rosalba Fröhlich, Basel

11:05-11:35

Ralentir la progression de la myopie chez l'enfant: le rôle de l'orthoptiste
Rosalba Fröhlich, Basel

11:35-12:05

Myopie – Die Epidemie der Digitalisierung?
Julia Schaal, Oberuzwil

12:05-12:15

Diskussion | Discussion

10:30-11:15

Auditorium C

Plenary Symposium: Tarif-Session - Updates aus der Tarifkommission | Session tarifaire - mises à jour de la commission tarifaire
Chair: Matthias D. Becker, Zürich

11:15-12:15

Auditorium C

Goldmann Lecture
Chair: Sandrine Zweifel, Zürich
How do we deal with AMD patients in the next 5 years
Eric Souied, Créteil, FR

12:15-13:30

Lunch

12:25-13:25

Garden 1ABC

Lunch Symposium organized by  Bayer
Sustained disease control in nAMD - today and tomorrow
Chair: Irmela Mantel, Lausanne

12:25-12:55

Learnings till today
Katja Hatz, Binningen

12:55-13:25

Choices for tomorrow
Justus Garweg, Bern

12:25-13:25

Garden 3ABC

Lunch Symposium organized by Apellis
Towards a New Era in Geographic Atrophy (GA) Treatment: Insights and Outlook
Chair: Aude Ambresin, Lausanne

12:25-12:30

Welcome and introduction
Aude Ambresin, Lausanne

12:30-12:45

Introduction to Geographic Atrophy and the complement system
Gabor Mark Somfai, Zürich

Freitag | Vendredi, 01.09.2023

12:45-13:00

Phase III clinical data in Geographic Atrophy

Aude Ambresin, Lausanne

13:00-13:15

Key considerations for the monitoring and future treatment of patients with GA

Moreno Menghini, Lugano

13:15-13:25

Panel discussion

Aude Ambresin, Lausanne | Gabor Mark Somfai, Zürich |
Moreno Menghini, Lugano

13:30-14:30

Auditorium C

Plenary Symposium

Glaukom | Glaucoma

Chairs: André Mermoud, Lausanne | Luzia Müller, Luzern

13:30-13:50

Glaucoma and Myopia: A diabolic couple

Hana Abou Zeid, Genève

13:50-14:10

Glaukom-Patient mit V.a. Flammer-Syndrom: Diagnostische Schritte und therapeutische Konsequenzen

Katarzyna Konieczka, Basel

14:10-14:30

Yoga - Wenn der Augendruck Kopf steht

Darja Shajiei, Zürich

13:30-15:30

Garden 3ABC

Orthoptik Tagung an der SOG - Kinder und Refraktion

Réunion d'orthoptie à la SSO - Les enfants et la réfraction

Chairs: Rosalba Fröhlich, Basel | Brigitte Simonsz-Tóth, Zürich

13:30-14:00

Refractive errors and its reasons

Eveline Gentile, Bern

14:00-15:15

Falldemonstrationen | Démonstrations de cas

Beatrice Hirlemann, Zürich | Mirjam Schwarz, St.Gallen
Nathalie Regamey, Lausanne | Renata Gulik Landolt, Zürich

15:15-15:30

Schlusswort | Mot de la fin

Rosalba Fröhlich, Basel | Brigitte Simonsz-Tóth, Zürich

14:30-15:30

Auditorium C

Plenary Symposium

Ocular traumatology

Chairs: Gabriele Thumann, Genève | Giorgio Enrico Bravetti, Genève

14:30-14:45

Ocular trauma: surgical management and results

Giorgio Enrico Bravetti, Genève

14:45-15:00

Ocular Traumatology: Myth and Reality

Thomas J. Wolfensberger, Lausanne

15:00-15:15

Rethinking old paradigms in orbitopalpebral trauma

Stéphan Tobalem, Montréal, CA

15:15-15:30

Firework-related ocular injuries

Christoph Tappeiner, Olten

Freitag | Vendredi, 01.09.2023

15:30-16:00

Kaffeepause | Pause café

16:00-17:00

Auditorium C

Plenary Symposium

When should I refer my patient for an angiography?

Chair: Aude Ambresin, Lausanne

16:00-16:15

Watch for informative lesions on fundoscopy as angiography is required

Audrey Giocanti-Aurégan, Paris, FR

16:15-16:30

Spot the indicative OCT signs for angiography referral

Marion Munk, Pfäffikon

16:30-16:45

Pick up the OCT angiography findings requiring dye angiography

Aude Ambresin, Lausanne

16:45-16:55

Illustrative cases presentation: the answer was in the angiography...spot it!

Audrey Giocanti-Aurégan, Paris, FR | Marion Munk, Pfäffikon

Aude Ambresin, Lausanne

16:55-17:00

Questions and symposium summary

Aude Ambresin, Lausanne

16:00-17:00

Garden 1ABC

Freie Mitteilungen III | Communications Libres III

Cornea, Cataract / Refractive Surgery / Contact Lens, Glaucoma

Chairs: Farhad Hafezi, Dietikon / Zürich / Genève | Philipp Bänninger, Winterthur

16:00-16:10

0022 | Assessing PCR-positive Acanthamoeba Keratitis – a Retrospective Chart Review

F Blaser, A Bajka, F Grimm, D Barthelmes, S Zweifel, S Said | Zürich

16:10-16:20

0023 | Safety of Autologous Serum Eye Drops

F Sanak, O Job, K Iselin, C Kaufmann, P Bänninger, MA Thiel | Luzern

16:20-16:30

0024 | Patient reported outcomes for unaided near range vision satisfaction and halos with two types of Extended depth of Focus (EDOF) intraocular lenses

S Banerjee, C Kaufmann, C Tinner, K Iselin, C Amstutz, M Schmid,

MA Thiel | Lucerne

16:30-16:40

0025 | Combined cataract and stand-alone supraciliary drainage device surgery: Short-term results

A Nassri, J Torbey, K Mansouri | Lausanne

16:40-16:50

0026 | Case series after deep sclerectomy revision: allograft vs conventional techniques

G Verdon, L Oliverio, A Mermoud | Lausanne

16:50-17:00

0027 | Individualized Corneal Cross-Linking (CXL) in ultrathin corneas: The "sub400" protocol, 2 year follow-up data

F Hafezi, N Lu, S Kling, E Aydemir, E Aydemir, NL Hafezi, M Hillen,

EA Torres-Netto | Dietikon; Zürich; Antwerp, BE

MON PROPRE CABINET

Ensemble, nous trouverons la solution qui répondra parfaitement à vos exigences. Grâce à notre savoir-faire, nos années d'expérience en créations de cabinets, vous avez accès à une large gamme d'unités de réfraction et d'appareils.

Profitez d'une réduction SSO de 15 % sur tous les appareils de diagnostic de la marque TOPCON*. Découvrez-en plus en nous rendant visite sur notre stand.

Découvrir maintenant !

Mediconsult SA
1720 Corminboeuf
Tel. +41 26 467 60 20
info@mediconsult.ch

Mediconsult AG
CH-9325 Roggwil TG
Tel. +41 71 454 70 20



*La promotion est valable sur tous les appareils de diagnostic de TOPCON présentés sur le stand de Mediconsult pendant le congrès SSO. Valable jusqu'au 08.09.2023.

cabinet.mediconsult.ch

Referenten und Chairs | Conférenciers et chairs

A

Dr méd. Hana Abou Zeid
AZ Ophthalmologie, Genève

PD Dr. med. Mayss Al-Sheikh
Universitätsspital Zürich, Augenklinik, Zürich

PD Dr méd. Aude Ambresin
Swiss Visio Montchoisi and Swiss Visio Retina
Research Center, Lausanne

B

Prof. Christophe Baudouin, MD, PhD, FARVO
15-20 Hôpital National de la Vision, Paris, FR

Dr. med. Philipp Bänninger
Kantonsspital Winterthur, Augenklinik,
Winterthur

Prof. Dr. Dr. med. Daniel Barthelmes
Universitätsspital Zürich, Augenklinik, Zürich

Prof. Dr. med. Matthias D. Becker
Stadtspital Zürich, Augenklinik, Zürich

Dr. med. Frank Blaser
Universitätsspital Zürich, Augenklinik, Zürich

PD Dr. med. Frank Bochmann
Luzerner Kantonsspital, Augenklinik, Luzern

Céline Bouquet, PhD
F. Hoffmann - La Roche Ltd, Neuroscience,
Ophthalmology and Rare Diseases, Basel

Dr. Diego Braguglia, PhD
VI Partners AG, Altendorf

Dr méd. Giorgio Enrico Bravetti
Hôpitaux Universitaires de Genève,
Service d'ophtalmologie, Genève

C

Dr. med. Eliane Cagienard-Vogler
Luzerner Kantonsspital, Augenklinik, Luzern

Dr. med. Hanna Camenzind
Universitätsspital Basel, Augenklinik, Basel

Carlo Ciller, PhD
RetinAI Medical AG, Bern

D

Claire de Gouyon Matignon
Inselspital, Universitätsspital Bern,
Universitätsklinik für Augenheilkunde, Bern

Dr. Lana K. De Jong
St. Antonius Ziekenhuis, Nieuwegein, NL

Dr. med. Wasiliki Dedes
Luzerner Kantonsspital, Augenklinik, Luzern

Dr méd. Laurence Desjardins
Société française d'ophtalmologie, Paris, FR

E

Prof. Dr. rer. nat. Pascal Escher
Inselspital, Universitätsspital Bern,
Universitätsklinik für Augenheilkunde, Bern

F

Dr. med. Katrin Fasler
Universitätsspital Zürich, Augenklinik, Zürich

Dr. med. Fabienne Fierz
Universitätsspital Zürich, Augenklinik, Zürich

Rosalba Fröhlich
Augenzentrum Picassoplatz,
Dr. med. Timo Haufschild Basel und Augen
Praxis PD Dr. med. Ghislaine Traber, Basel

G

Eveline Gentile
ONOVIS AG, Bern

Prof. Diego Ghezzi, PhD
Hôpital ophtalmique Jules-Gonin, Fondation
Asile des Aveugles, Lausanne

Prof. Audrey Giocanti-Aurégan, MD
Hôpital Avicenne - APHP, Université Sorbonne
Paris Nord, Paris, FR

Prof. Dr. med. Zisis Gkatzioufas
Universitätsspital Basel, Augenklinik, Basel

Referenten und Chairs | Conférenciers et chairs

Prof. Dr. med. David Goldblum

Pallas Kliniken, Augenklinik, Bern

Dr. med. Gabriela Grimaldi

Ente Ospedaliero Cantonale, Clinica di Oftalmologia, Istituto die Neuroscienze Cliniche della Svizzera Italiana (INSI), Lugano

Pr Dr méd. Yan Guex-Crosier

Hôpital ophtalmique Jules-Gonin, Fondation Asile des Aveugles, Lausanne

Prof. Dr. med. Konstantin Gugleta

Universitätsspital Basel, Augenklinik, Basel

Renata Gulik Landolt

Universitätsspital Zürich, Augenklinik, Zürich

Bernhard Guenther

Ophthorobotics AG, Klosters

Dr. med. Jeanne Gunzinger

Augenzentrum ONO, Wallisellen

H

Prof. Dr. Dr. med. Farhad Hafezi, MD, PhD, FARVO

ELZA Institute, Dietikon | Universität Zürich | Université de Genève

Dr méd. Kattayoon Hashemi

Hôpital ophtalmique Jules-Gonin, Fondation Asile des Aveugles, Lausanne

PD Dr. med. Pascal Hasler

Universitätsspital Basel, Augenklinik, Basel

Dr. med. Christoph Matthias Häusler

Augenarztpraxis Aare AG, Thun

Beatrice Hirlemann

Universitätsspital Zürich, Augenklinik, Zürich

Dr. med. René Höhn

EYEPARC, Bern

Prof. Nancy Holekamp, MD

Pepose Vision Institute & Washington University School of Medicine, St. Louis, MO, US

Dr méd. Florence Hoogewoud

Hôpital ophtalmique Jules-Gonin, Fondation Asile des Aveugles, Lausanne

I

Nadja Inglin

Institute of Molecular and Clinical Ophthalmology Basel (IOB), Basel

Dr. med. Katja C. Iselin

Luzerner Kantonsspital, Augenklinik, Luzern

K

Dr méd. Eirini Kaisari

Hôpital ophtalmique Jules-Gonin, Fondation Asile des Aveugles, Lausanne

Dr. med. Kristina Keller

Universität Zürich, Institut für Rechtsmedizin, Zürich

Patrick Kessel

PeriVision SA, Epalinges

Dr méd. Lilly Khamsy

Cabinet Sion & Montreux, La Conversion

Dr. med. Katarzyna Konieczka

Universitätsspital Basel, Augenklinik, Basel

Mikael Krogerus

Basel

PD Dr méd. Andréas J. Kreis

Université de Genève, Ophtamologie, Genève

Dr. med. Lorenz Kuske

Universitätsspital Basel, Augenklinik, Basel

L

Dr méd. Sihem Lazreg

Cabinet d'Ophtalmologie Dr S. Lazreg, Blida, DZ

Pia Emilia Lohri

Luzerner Kantonsspital, Augenklinik, Luzern

Referenten und Chairs | Conférenciers et chairs

M

PD Dr. med. Peter Maloca

Institute of Molecular and Clinical
Ophthalmology Basel (IOB), Basel

PD Dr méd. Irmela Mantel

Hôpital ophtalmique Jules-Gonin, Fondation
Asile des Aveugles, Lausanne

Dr. med. Claudia Meier

Augenarztpraxis Dr. Meier & Dr. Schürch, Bern

PD Dr. med. Moreno Menghini

Ente Ospedaliero Cantonale (EOC) e l'Università
della Svizzera Italiana (USI), Clinica di Oftalmologia,
Istituto die Neuroscienze Cliniche della
Svizzera Italiana (INSI), Lugano

Pr Dr méd. André Mermoud

Swiss Visio Montchoisi, Lausanne

Dr. med. Luzia Müller

Luzerner Kantonsspital, Augenklinik, Luzern

Dr. med. Thomas Müller

Vista Klinik Binningen

Prof. Dr. med. Marion Munk

Augenarzt-Praxisgemeinschaft Gutblick AG,
Pfäffikon

Dr. med. Daniel Rudolf Muth

Universitätsspital Zürich, Augenklinik, Zürich

N

Dr. Mayank Nanavaty, MBBS, DO, FRCOphth, PhD

University Hospitals Sussex NHS Foundation
Trust, Sussex Eye Hospital, Brighton, GB

O

Dr méd. Leandro Oliverio

Swiss Visio Montchoisi, Lausanne

P

PD Dr. med. Maximilian Pfau

Institute of Molecular and Clinical
Ophthalmology Basel (IOB), Basel

Prof. Andrea Pfeifer

AC Immune SA, Lausanne

R

Dr. med. Stephan Christian Rauthe

Viollier AG, Pathologie, Allschwil

Nathalie Regamey

Hôpital ophtalmique Jules-Gonin,
Fondation Asile des Aveugles, Lausanne

Tania Rivero

Universität Bern, Bibliothek Medizin,
Wissenschaftliche Dienstleistungen, Bern

Prof. Dr. med. Carlo Rivolta

Institute of Molecular and Clinical
Ophthalmology Basel (IOB), Basel

S

Dr méd. Alain Saad

Rothschild Foundation Hospital, Paris, FR

Julia Schaal

Oberuzwil

Prof. Dr. med. Hendrik Scholl

Institute of Molecular and Clinical
Ophthalmology Basel (IOB), Basel

Dr. med. Kaspar Schürch

Augenarztpraxis Dr. Meier & Dr. Schürch, Bern

Mirjam Schwarz

Kantonsspital St.Gallen

PD Dr. med. Theo G. Seiler

Inselspital, Universitätsspital Bern,
Universitätsklinik für Augenheilkunde, Bern

Dr méd. Tarek Shaarawy

Hôpitaux Universitaires de Genève, Service
d'ophtalmologie, Genève

Darja Shajiei

Universitätsspital Zürich, Augenklinik, Zürich

Riad Sherif, MD

Oculus Holding AG, Zug

MEINE EIGENE PRAXIS

Gemeinsam mit Ihnen finden wir die Lösung, die zu Ihnen passt. Mit digitalem Know-how, jahrelanger Projekterfahrung und einem breiten Angebot an Refraktionseinheiten und Geräten.

Profitieren Sie von 15 % SOG-Rabatt auf alle Diagnosegeräte von TOPCON*. Erfahren Sie mehr und besuchen Sie uns an unserem Stand.

Jetzt entdecken



Mediconsult AG
CH-9325 Roggwil TG
Tel. +41 71 454 70 20
info@mediconsult.ch

Mediconsult SA
1720 Corminboeuf
+41 26 467 60 20

*Die Aktion ist gültig auf alle Diagnosegeräte von TOPCON, die während dem SOG-Kongress am Mediconsult-Stand gezeigt werden.
Gültig bis 08.09.2023.

praxis.mediconsult.ch

Referenten und Chairs | Conférenciers et chairs

Dr. sc. hum. Brigitte Simonzs-Tóth
Universitätsspital Zürich, Augenklinik, Zürich

Dr. med. habil. Gabor Mark Somfai, PhD
Stadtpital Triemli Zürich, Augenklinik, Zürich

Prof. Eric Souied, MD, PhD
Hôpital Intercommunal, Hôpital Henri Mondor,
Université Paris Est, Créteil, FR

Dr. med. Alexandra Steinemann
Universitätsspital Basel, Augenklinik, Basel

Prof. Dr. med. Jörg E. Stürmer
Kantonsspital Winterthur, Augenklinik,
Winterthur

T

Prof. Dr. med. Christoph Tappeiner
Pallas Klinik, Augenzentrum, Olten

Dr. med. Janine Nassim Tarantino-Scherrer
Augenärztinnen St.Gallen

Anne-Sylvie Thiébaud Nori
SIWF Schweizerisches Institut für ärztliche
Weiter- und Fortbildung, Recht, Bern

Pr Dr méd. Gabriele Thumann
Hôpitaux Universitaires de Genève, Service
d'ophtalmologie, Genève

Dr méd. Stéphane Tobalem
Hôpital Maisonneuve-Rosemont, Oculoplastie,
Montréal, CA

Roman Tschäppeler
guzo gmbh, Biel/Bienne

Dr. med. Ferhat Turgut
Stadtpital Triemli Zürich, Augenklinik, Zürich

V

Dr méd. Jean Vaudaux
OphtalMorges, Morges

Dr méd. Sarah Vez
Hôpital ophtalmique Jules-Gonin,
Fondation Asile des Aveugles, Lausanne

Dr. med. Rino Vicini
Universitätsspital Zürich, Augenklinik, Zürich

W

Dr. med. Barbara Wagels
Kantonsspital St.Gallen, Augenklinik, St.Gallen

Swetlana Wagner
Universitätsspital Basel, Augenklinik, Basel

PD Dr. med. Konrad P. Weber
Universitätsspital Zürich, Neurologie und
Augenklinik, Zürich

Dr Tim Westland, MD
Rijnstate Hospital, Department of
Ophthalmology, Arnhem, NL

PD Dr. med. Hannes Wildberger
Feldmeilen

Prof. Dr. med. Armin Wolf
Universitäts Klinikum Ulm, Klinik für
Augenheilkunde, Ulm, DE

Pr Dr méd. Thomas J. Wolfensberger
Hôpital ophtalmique Jules-Gonin, Fondation
Asile des Aveugles, Lausanne

Z

Dr. med. Sousa Sophie Zandi
Inselspital, Universitätsspital Bern,
Universitätsklinik für Augenheilkunde, Bern

Prof. Dr. Dr. med. Martin Zinkernagel
Inselspital, Universitätsspital Bern,
Universitätsklinik für Augenheilkunde, Bern

Prof. Dr. Dr. med. Sandrine Zweifel
Universitätsspital Zürich, Augenklinik, Zürich



3rd Edition

Mikrochirurgiekurs in Lugano

Von Freitag 22. September um 13:00 bis
Samstag 23. September 2023 um 17:00

Cours de microchirurgie à Lugano

Du vendredi 22 septembre à 13h au
samedi 23 septembre 2023 17h

Corso di Microchirurgia a Lugano

Dal venerdì 22 settembre alle 13:00 al
sabato 23 settembre 2023 alle 17:00

sog-mikrochirurgiekurs2023.congress-imk.ch

ePoster

- P001 Silicone Oil in Surgery of uncomplicated Retinal Detachment**
T Beltraminelli, Q Hessler, J Potic, T Stappler, T Wolfensberger,
L Konstantinidis | Lausanne
- P002 Inference of OCTA flow information from structural OCT imagery in Cynomolgus monkeys using deep learning**
P Maloca, P Valmaggia, B Hörmann, P Hasler, H Scholl, N Denk | Basel; Zürich
- P003 Recombinant human nerve growth factor for the management of corneal melt**
C Kaufmann, MA Thiel, P Bänninger, F Sanak, KC Iselin | Luzern
- P004 Validation of collaborative cyber space virtual reality retinometry**
P Maloca, P Valmaggia, J Zarranz-Ventura, A Tufail, PC Cattin | Basel; Barcelona, ES; London, GB
- P005 Erfolgreiche Behandlung einer therapierefraktären Akanthamöben-Keratitis mit systemischem Miltefosin und topischem Voriconazol**
P Schwarzer, F Blaser, M Sellner, SC Rauthe, T Tandogan, C Tappeiner, D Goldblum | Bern; Zürich; Baden; Allschwil; Olten
- P006 Multimodal Retinal Imaging in A Case of Acute Idiopathic Maculopathy**
C Hornischer, A Weinberger, C Tappeiner | Solothurn; Olten
- P007 Playing the bagpipes – a risk factor for glaucoma progression?**
P Schwarzer, H Gerding, T Hergeldzhieva, D Goldblum, C Tappeiner | Bern; Olten
- P008 Which glaucoma drainage device is more efficient and safe in uveitic glaucoma: Ahmed valve or Baerveldt tube?**
V Kheir | Genève
- P009 Morbus Morbihan: A rare cause of recurrent edematous eyelid swelling and its challenging therapeutic management.**
F Yahya, C Schänzle, M Schlageter, P Brunner, D Goldblum | Olten; Allschwil
- P010 Periocular basal cell- and squamous cell carcinoma - when surgery would have been the best option**
K Chaloupka | Zürich
- P011 Outcome of pediatric cataract removal without primary intraocular lens implantation via pars plana versus via clear corneal incision**
D Knebel, O Ehrt, C Priglinger, G Rudolph, S Priglinger | München, DE
- P012 Ein Jahrhundert nach dem Werk von Alfred Vogt – Vorstellung eines modernen Spaltlampeatlas**
M Gellrich, B Gloor | Kellinghusen, DE; Zürich
- P013 Macular corneal dystrophy – molecular genetics as the key in treatment-refractory keratopathy**
J Spindler, C Gerth-Kahlert, S Koller, U Graf, W Berger, F Blaser | Zurich; Schlieren
- P014 Prognostic Factors for Long-Term Visual Outcome of Retinal Pigment Epithelium (RPE) Tears in Patients with wet Age-Related Macular Degeneration (AMD)**
N Skalicky, K Hatz | Basel; Binningen

ePoster

- P015 Solar Eclipse Maculopathy in an 11-year-old Boy**
S Futterknecht, A Steinemann-Inauen, S Rothenbühler, P Hasler, H Camenzind-Zuche | Basel
- P016 Faricimab führt zu einer schnellen und anhaltenden intraokularen Suppression von Angiopoietin-2 und VEGF-A für bis zu 16 Wochen bei neovaskulärer altersbedingter Makuladegeneration und diabetischem Makulaödem**
M Menghini, G Cheung, RL Avery, K Bogman, I Stoilov, C Diack | Lugano; Singapore, SG; Santa Barbara, CA, US; Basel; South San Francisco, CA, US
- P017 Schwere konjunktivale und corneale epitheliale Dysplasie. Eine Fallserie**
A Jähniq, K Pfau, P Meyer, Z Gatzioufas | Basel
- P018 Persistent and poor-responsive cystoid macular edema after stereotactic radiotherapy in nAMD: a case report of three patients**
F Billia, K Hatz | Binningen
- P019 May a post-radiation ocular surface disorder compromise penetrating keratoplasty surgery?**
D Gjukaj, D Ammann-Rauch, A Marco, C Valmaggia, MG Todorova | St.Gallen
- P020 Blunt trauma associated choroidal neovascularization: A case series report**
S Simmen, K Fasler, S Zweifel, E Friedl | Zürich
- P021 Central retinal vein occlusion in a 28-year old female patient: A case report**
P Kouros, M Kynigopoulos | Zürich
- P022 Corneal Enzymatic Resistance To Digestion Following Corneal Cross-Linking Combining Riboflavin/UV-A Light And Rose Bengal/Green Light**
ME Aydemir, NL Hafezi, EA Torres-Netto, N Lu, M Hillen, F Hafezi | Dietikon; Zurich
- P023 The Enzymatic Resistance Effect Of High-Fluence Accelerated Corneal Cross-Linking With Rose Bengal/Green Light Is Oxygen- Independent**
ME Aydemir, NL Hafezi, EA Torres-Netto, N Lu, M Hillen, F Hafezi | Dietikon; Zurich
- P024 Scleritis following oral and intravenous bisphosphonates in a 66-year-old man**
K Heck, S Malinina, A Palmowski-Wolfe | Basel
- P025 Influence of preoperative and intraoperative local anesthetic in strabismus surgery under general anesthesia**
D Felber, A Palmowski-Wolfe | Basel
- P026 Early-stage clinical outcomes and patient satisfaction of TECNIS Eyhance Toric IOL implantation in patients with cataract**
F Yahya, M Langenegger, C Tappeiner, D Goldblum, T Tandogan | Olten
- P027 Is it demyelinating disease?**
E Shamsher, A Kawasaki | Lausanne

- P029** **Langzeitwirksamkeit und -sicherheit des Port Delivery Systems mit Ranibizumab (PDS) bei Patienten mit neovaskulärer altersbedingter Makuladegeneration (nAMD): Ergebnisse der 5-Jahres-Subgruppenanalyse der Studie PORTAL**
T Signer, J Howard, M Cavichini Cordeiro, N Singh, S Gune | Binningen; Salt Lake City, UT, US; South San Francisco, CA, US
- P030** **VOYAGER – eine globale Real-World-Studie zu Faricimab und zum Port-Delivery-System mit Ranibizumab (PDS) bei Patienten mit nAMD und DMÖ in der Schweiz**
K Hatz, R Guymer, C Bailey, M Bengus, V Chaikitmongkol, U Chakravarthy, V Chaudhary, GC Chi, RP Finger, R Gallego-Pinazo, C Glittenberg, A Hock Chaun Koh, M Lövestam-Adrian, M Parravano, JD Luna Pinto, S Scheidl, MS Schmitz-Valckenberg, V Sheth, EH Souied | Basel; Melbourne, AU; Bristol, GB; Chiang Mai, TH; Belfast, GB; Hamilton, CA; South San Francisco, CA, US; Bonn DE; Valencia, ES; Singapore, SG; Lund, SE; Rome, IT; Córdoba, AR; Salt Lake City, UT, US; Chicago, IL, US; Créteil, FR
- P031** **High-Fluence Accelerated PACK-CXL using riboflavin/UV-A or rose Bengal/green light to Treat Bacterial Keratitis: An Ex-Vivo Porcine Corneal Infectious Model**
N Lu, H Koliwer-Brandl, M Hillen, A Egli, F Hafezi | Zürich
- P032** **Epithelium-on CXL Provides a Similar Biomechanical Effect as Accelerated Epithelium-off CXL**
N Lu, E Torres-Netto, ME Aydemir, S Kling, N Hafezi, F Hafezi | Zürich; Tampa, FL, US
- P033** **An Assessment of the Impact of Disease Activity Criteria on Dosing Interval Assignment in Clinical Trial Patients With nAMD**
C Eandi, M Zarbin, CY Weng, A Souverain, I Stoilov, P Margaron | Lausanne; Turin, IT; Newark, NJ, US; Houston, TX, US; Basel; South San Francisco, CA, US
- P034** **Hypopyon and vision loss after initially complication free cataract surgery**
E Arslan, S Zweifel, C Kniestedt | Zürich
- P035** **Successfully combining Riboflavin/UV-A and Rose Bengal/Green Light PACK-Cross-Linking in Acanthamoeba Keratitis**
F Hafezi, J Messerli, EA Torres-Netto, N Lu, E Aydemir, NL Hafezi, M Hillen | Dietikon; Basel; Antwerp, BE
- P036** **Grey filters are preferred for relief of photosensitivity in patients with posterior segment pathology**
A Klila, A Kawasaki, F Anafloos | Lausanne
- P037** **Faricimab führt zu einer schnellen Reduktion der retinalen Flüssigkeiten bei Patienten mit nAMD**
JG Garweg, G Querques, N London, A Kotecha, JR Willis, A Souverain, Y Shildkrot, P Margaron | Bern; Milan, IT; San Diego, CA, US; Welwyn Garden City, GB; South San Francisco, CA, US; Basel
- P038** **Stärkere Reduktion von Makulaleckagen mit Faricimab vs. Aflibercept bei DMÖ-Patienten**
C Prünte, R Goldberg, A Kolomeyer, E Nudleman, K Csaky, J Willis, K Gibson, T Wang, Z Haskova, Y Shildkrot, M Amador, F Mar | Basel; Walnut Creek, CA, US; New Brunswick, NJ, US; La Jolla, CA, US; Dallas, TX, US; South San Francisco, CA, US; Welwyn Garden City, GB; Mississauga, CA

FROM NO-BAK TO

LUNCH
SYMPOSIUM
31.08.2023
12:05 h

FIGHT-BAC TREATMENT OPPORTUNITIES OF THE BACTERIAL CONJUNCTIVITIS

AZYTER®

Azithromycinum dihydricum 15 mg/g

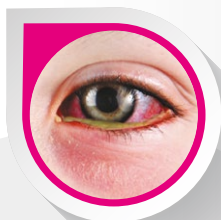

Wir freuen uns, Sie wiederzusehen!
Nous nous réjouissons de vous revoir !

 **Théa**
let's open our eyes

Azyter®, Augentropfen im Einzeldosisbehältnis: Z: Azithromycinum dihydricum [corresp. Azithromycinum]. I: lokale antibakterielle kurative Behandlung von Konjunktivitis, die durch empfindliche Stämme verursacht wird; - eitrige bakterielle Konjunktivitis bei Kindern (Geburt bis 17 Jahre) und Erwachsenen - trachomatische Konjunktivitis durch Chlamydia trachomatis bei Kindern (Geburt bis 17 Jahre) und Erwachsenen **D/A:** 2x täglich, morgens und abends, über 3 Tage 1 Tropfen in den Fornix conjunctivae einbringen. Ophthalmische Anwendung. **K:** Überempfindlichkeit gegen den Wirkstoff, ein anderes Makrolid oder einen der sonstigen Bestandteile. **W/V:** nicht injizieren, nicht schlucken, nicht zur peri- oder intraokularen Injektion verwenden, bei allergischen Reaktionen die Behandlung absetzen, nach 3 Tagen die Behandlung nicht fortsetzen, die Diagnose überdenken, wenn nach 3 Tagen keine Besserung eintritt, bei bakterieller Konjunktivitis keine Kontaktlinsen tragen. I: bei gleichzeitiger Behandlung mit anderen Augentropfen, die Augentropfen im Abstand von 15 Min. instillieren. Azyter sollte zuletzt eingebracht werden. **SS/SZ:** kann während der Schwangerschaft und Stillzeit verwendet werden. **UW:** Angioödem, Überempfindlichkeit, Schleiersehen, klebriges Gefühl im Auge, Fremdkörpergefühl im Auge nach Einbringen der Tropfen, Konjunktivitis, Keratitis, Augenlidexzem, Augenlidödem, Augenallergie, konjunktivale Hyperämie, verstärkter Tränenfluss nach Einbringen der Tropfen, Augenliderythem. **P:** Packung mit 6 Einzeldosisbehältnissen à 0,25 g Lösung [A]. **Zulassungsinhaber:** THEA Pharma S.A., 8200 Schaffhausen. **Stand der Info.:** Ausländisches Vergleichs Arzneimittel. April 2019 - Ohne sicherheitsrelevante Ergänzungen von Swissmedic. April 2022. Ausführliche Fachinformationen siehe: www.swissmedicinfo.ch.

ePoster

- P039** **Meilleur assèchement du liquide intrarétinien avec faricimab par rapport à aflibercept chez les patients diabétiques atteints d'OMD dans les études de phase 3 YOSEMITE/RHINE**
R Copt, A Pollreis, A Camino, K Gibson, F Mar, Y Shildkrot, Y Tang, J Willis, Z Haskova | Sion; Vienna, AT; South San Francisco, CA, US; Basel
- P040** **Anterior segment optical coherence tomography (AS-OCT) imaging following supraciliary minject implantation in open-angle glaucoma**
J Torbey, A Nassri, K Mansouri | Lausanne
- P041** **Analysis of Achromatopsia in Multimodal Diagnostics**
S Kugler, C Valmaggia, P Escher, DF Schorderet, MG Todorova | St.Gallen; Bern; Lausanne
- P042** **Customized Corneal Endotamponade – A Sutureless Technique to Treat Sterile Perforating Corneal Ulcers**
F Blaser, M Rejdak, DR Muth, S Zweifel | Zürich
- P043** **Bilateral tunnel vision due to posterior microphthalmia**
C Vauthey, P Meier, E Schumacher | Neuchâtel
- P044** **Semi-automated correlation of Adaptive-Optics Trans-scleral Flood Illumination images of the retinal pigment epithelium with clinical images**
L Kowalczyk, V Govindahari, R Dornier, C Moser, I Mantel, F Behar-Cohen | Lausanne; Hyderabad, IN; Paris, FR
- P045** **Intravitreal Aflibercept Injection 8 mg for Diabetic Macular Edema: 48-Week Results From the Phase 2/3 PHOTON Trial**
GM Somfai | Zürich; Budapest, HU
- P046** **Intravitreal Aflibercept 8 mg Injection in Patients With Neovascular Age-Related Macular Degeneration: 48-Week Results From the Phase 3 PULSAR Trial**
JG Garweg | Bern; Rotkreuz
- P047** **Beneficial physicochemical effects of the combination of mallow extract and hyaluronic acid for treatment of dry eye disease**
M Jaklin, J Röhr, M Piqué-Borràs, G Künstle | Arlesheim
- P048** **An ethanolic extract of Euphrasia planta tota displayed effective anti-inflammatory properties**
M Jaklin, J Röhr, M Piqué-Borràs, G Künstle | Arlesheim
- P049** **The Progression of Retinal and Choroidal Degeneration in Pseudoxanthoma Elasticum: Design and Baseline Characteristics of the ProPXE Study**
K Pfau, S Michels, CS Dysli, S Liakopoulos, J Burghaus-Zhang, HP Scholl, M Pfau | Basel; Zürich; Bern; Frankfurt, DE; Heidelberg, DE
- P050** **Validity and reliability of mobile OCT scanning in healthy subjects and patients with ocular diseases**
BC Bachmann, L Bremi, N Steiner, H Sudkamp, LM Bachmann | Zürich; Lübeck, DE
- P051** **PRESERFLO Microshunt in High Myopia : A case report and review of the literature**
H Abou Zeid, J George | Genève

ePoster

- P052 Persistent placoid maculopathy : a case series**
C Seppey, Y Guex-Crosier, F Hoogewoud | Lausanne
- P053 Adaptive Optics Transscleral Flood Illumination in Age-Related Macular Degeneration**
I Mantel, L Kowalcuk, C Moser, F Behar-Cohen | Lausanne; Paris, FR
- P054 Unusual masquerading infraorbital mass – First case report of human ocular Dirofilaria found in an Ukrainian patient in Switzerland**
F Menna, F Billia, A Papazoglou, M Tschopp, R Grobholz | Aarau
- P055 Spontaneous closure of a lamellar macular hole**
A Schuknecht, MA Thiel, M Schmid | Zürich; Luzern
- P056 Nekrotisierende rhinocerebrale Mukormykose bei einer 65-jährigen Patientin**
A Jähmig, H Camenzind, L Muller, P Meyer | Basel
- P057 Suspected congenital rubella retinopathy: a spectrum of TORCH syndrome**
C Seppey, R Schlingemann, Y Guex-Crosier | Lausanne
- P058 Sequential implantation of two Xen 45 Gel Stents in primary open-angle glaucoma: a pilot study**
AJ Fröhlich, A Grosso, P Ceruti, J Garlasco, M Orione, K Gugleta, M Fioretto, G Calzetti | Basel; Casale Monferrato, IT; Verona, IT; Turin, IT
- P059 High resolution OCT Elastography: clinical evaluation of normal and keratoconus corneas**
EA Torres-Netto, M Frigelli, E Aydemir, N Lu, M Hillen, F Hafezi, S Kling | Zürich; Bern; Dietikon; Genève
- P060 Induction of cross-links in corneal tissue by sunlight exposure and oral riboflavin administration in rabbits: the biomechanical impact using extensometry and high-resolution OCT elastography**
EA Torres-Netto, S Kling, ME Aydemir, N Lu, N Hafezi, M Hillen, F Hafezi | Zürich; Dietikon, Genève
- P061 Evaluation of the visual outcome after implantation of the TECNIS Eyhance, a monofocal intraocular lens with enhanced intermediate function**
A Moharram-Zadeh, M Langenegger, C Tappeiner, D Goldblum, T Tandogan | Olten
- P062 Visual outcome and patient satisfaction with the Hoya Vivinex Impress IOL**
A A Urbonavicius, M Langenegger, C Tappeiner, D Goldblum, T Tandogan | Olten
- P063 Vitamin A Deficiency as a Cause of Progressive Visual Field Loss in a Patient with chronic Diarrhoea and Food Allergies: a Case Report on the Beneficial Effects of Vitamin A Supplementation**
A Urbonavicius, T Hergeldzhieva | Olten
- P064 Oxygen metabolic retinal function in choroideremia compared to retinitis pigmentosa and controls.**
D Prétot, M Della Volpe - Waizel, T Schlote, H Scholl, G Calzetti | Olten; Basel
- P065 Management of an Accidental Corneal Wound Burn During Phacoemulsification. A case report**
A V Batis, A Mermoud, L Oliverio | Lausanne

ePoster

- P066 Long-term Follow-up of Optic Disc Pit Maculopathy Treated with Pars plana vitrectomy: A Case Report**
A Moharram-Zadeh, H Gerding, A Weinberger | Olten
- P067 Intraoperative Anterior Segment OCT-assisted Removal of Intracorneal Viscoelastic Substance in Iatrogenic Descemetolysis**
E Chatzimichail, K Pfau, K Gugleta, Z Gkatzioufas | Basel
- P068 New-Onset Bilateral Corneal Opacity of Unknown Origin.**
A Cunha Vaz Martinho, E Chatzimichail, K Gugleta, Z Gkatzioufas | Basel
- P069 Comparison of Quality of Vision Between Two New Extended Depth-Of-Focus Intraocular Lenses: Isopure® Versus Vivivity®**
N Tomagova, K Vandekerckhove | Visp
- P070 ICROP3: Ein neuer Blick auf die Frühgeborenenretinopathie**
C Gerth-Kahlert | Zürich
- P072 Retinal vessel flicker light responsitiveness and its relation to analysis protocols, static and metabolic data in healthy subjects**
D Artemiev | St.Gallen
- P073 A case of congenital stationary night blindness in a 7-month-old girl: emphasis on electroretinography**
D Artemiev | St.Gallen
- P074 Autologous serum eye drops as an adjunct treatment after autologous limbal stem cell transplant**
N Holzer, P Baenninger | Luzern
- P075 Criteria to ensure Retest Reliability of the Open-Source ML Algorithm Automorph: Automated Retinal Vascular Morphology Quantification**
S Giesser, F Turgut, C Sommer, JRT Zoellin, M Becker, G Somfai | Zürich
- P076 Electrodiagnostic biomarkers in paraneoplastic retinopathy**
LS Gougoulakis, C Rothermundt, M Flynn, MG Todorova | St.Gallen
- P077 Hunter Syndrome and Bull's Eye Maculopathy – a Case Report**
S Said, B Linke, JM Gunzinger, K Fasler, DR Muth, D Barthelmes, F Blaser, S Zweifel | Zürich
- P078 Monoclonal Gammopathy of Ocular Significance – a Case Report**
S Said, R Schwotzer, DR Muth, K Fasler, D Barthelmes, S Zweifel, F Blaser | Zürich
- P079 ANCA-associated vasculitis suspect with eye involvement including choroidal effusion and posterior scleritis: A case report**
K Fasler, SJG Yun | Zürich
- P080 Assessment of central visual function by two-colour scotopic fundus microperimetry in patients with malattia leventinese**
C Ehrenzeller, N Foa, G Cancian, G Grimaldi, M Menghini | Lugano



Bild: Juerg Bolliger

First Announcement

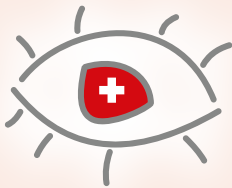

SOG | SSO Swiss Eye Week 2024

15.-19. Januar 2024 | 15-19 janvier 2024

Hotel Belvédère, Spiez

Basic Science Course (BSC)
Clinical Science Course (CSC)

ePoster

- P081 Bilateral Diffuse External Retinitis Following Cataract Surgery: A Case Report**
N Gürtler, A Bughin, E Kaisari, Y Guex-Crosier | Lausanne
- P082 Bilateral Spontaneous Suprachoroidal Haemorrhage induced by Valsalva Manoeuvre: A Challenging Diagnosis**
GE Bravetti, S Van Delden, S Magnin, G Thumann, A Malclès | Geneva
- P083 Comparison of corneal measurements in keratoconus eyes with the Eystar device to the Pentacam and IOL-Master**
A Bograd, I Himmel, I Pfister, T Seiler, B Frueh, C Tappeiner | Bern; Olten
- P084 Ergebnisse der Glaskörperlyse mittels YAG-Laser**
A Junghardt, J Sromicki, B Dudler, K Bont | Baden
- P085 Tachyphylaxieeffekt bei systemischer Acetazolamidgabe**
KM Engesser, T Schlote, M della Volpe | Olten
- P086 Standard vs total keratometry for intraocular lens power calculation in cataract surgery combined with DMEK**
J Wendelstein | Zürich
- P087 The CRW1 Index: Identification of Eyes with Previous Myopic Laser Vision Correction Using Only a Swept-Source OCT Biometer**
J Wendelstein | Zürich
- P088 Evaluation of phakic intraocular lens power calculation using the new Linz-Homburg-Castrop formula and comparison with four conventional methods**
J Wendelstein | Zürich
- P089 The Effects of Second Eye Refinement Methods on Prediction Error in Hyperopic Eyes**
J Wendelstein | Zürich
- P090 The impact of immediate rituximab therapy in a severe case with previously untreated ocular mucous membrane pemphigoid**
S He, F Yahya, J Messerli, C Berger, S Müller, P Meyer | Basel; Olten
- P091 Relentless bilateral occlusive vasculitis in a patient with Crohn's disease treated with adalimumab and with recent vaccination for SARS-CoV2**
A Bughin, A Casanova, C Ribi, Y Guex-Crosier | Lausanne; Lugano
- P092 Increase of sensitivity of QuantiFERON-TB gold plus versus QuantiFERON-TB in a patient with tuberculous multifocal choroiditis**
F Bruzzone, M Plebani, A Koryllou, M Perreau, Y Guex-Crosier | Lausanne
- P093 Extranodal Natural Killer/ T cell lymphoma, nasal type of the eyelid and orbit in 47 yo female.**
A Moulin, D Tripathy, H Abou Zeid, T Mckee, L De Leval | Lausanne; Genève
- P094 Progressive visual loss is not always accompanied by neurodegenerative disorder in infantile neuronal ceroid lipofuscinosis: a case report**
F Hundsberger, P Escher, V Sturm, M Todorova | St.Gallen; Bern; Zürich

ePoster

- P095 Ophthalmology and Minimal Invasive Neurosurgery (MIN): Observation Series of Six Cases of Big Cystic Lesions Causing Visual Impairment**
SM Antal, KDM Resch, SA Mennel | Feldkirch, AT
- P096 Acute macular neuroretinopathy and paracentral acute middle maculopathy in giant cell arteritis: A case report**
B El Karmy, M Paques, R Hage | Lausanne; Paris, FR
- P097 Keratoconus management by insertion of an allograft corneal ring segment (Keranatural)**
D Kyroudis, P Doumanidis, A Kılıç, D Goldblum | Zürich; Olten; Istanbul, TR
- P098 Automated Retinal Vessel Parameter Measurements in Cardiologic Patients Compared to Healthy Controls**
DR Muth, Y Yu, A Bajka, M Rejdak, A Holzem, K Fasler, F Blaser, P Valmaggia, P Maloca, I Moarof, S Zweifel | Zürich; Basel; Aarau
- P099 Surgical treatment options in neovascular AMD**
A Weinberger, A Moharram-Zadeh, L Hefner | Olten
- P100 Visual outcome in pediatric myelin oligodendrocyte glycoprotein (MOG) anti body associated disease.**
F Gericke, J Hanson, A Hackenberg, C Gerth-Kahlert | Zürich
- P101 Torpedo maculopathy: case series presentation of an underdiagnosed rare condition using multimodal imaging**
N Owlya, A Nascimbeni, Y Pannatier-Schuetz, D Gallo Castro, A Ambresin | Lausanne
- P102 Ocular manifestations in a context of primary hyperparathyroidism: a report of two cases**
M Barbosa, Y Pannatier-Schuetz, D Gallo Castro, A Nascimbeni, A Ambresin | Lausanne
- P103 Functional and anatomical outcomes of patients treated with intravitreal aflibercept for refractory diabetic macular edema switched to faricimab: an interim analysis**
N Owlya, A Hebben, M Barbosa, D Gallo Castro, A Nascimbeni, Y Pannatier-Schuetz, A Ambresin | Lausanne
- P104 National consensus on contraindications for ocular tissue donation for transplantation in Switzerland**
F Blaser, F Immer, N Krügel, N Francini, C Tappeiner, C Rennesson, H Massa, H Reinshagen, B Früh, C Kaufmann, I Meneau, S Said | Zurich; Bern; Olten; Geneva; Lucerne
- P105 A retrospective, single center study showing the 1-year outcome of non-penetrating deep sclerectomy versus penetrating deep sclerectomy in primary glaucoma.**
FGG Merlo Pich, L Oliverio, A Mermoud | Lausanne
- P106 Reproducibility assessment of a hand-held ERG device for full-field ERG measurements**
C Sommer, F Turgut, M Barboni, MD Becker, GM Somfai | Zürich; Budapest, HU
- P107 Accidental parasitism of the lacrimal drainage system by larvae of Oestrus ovis**
H Gerding | Olten

ePoster

- P108 Evaluation of Relative Retinal Thickness Increase (RRTI) as Diagnostic Marker in Central Artery Occlusion in a Swiss Cohort.**
MRJ Wiest, A Schuknecht, DR Muth, T Hamann, K Fasler, S Said, A Bajka, D Barthelmes, F Blaser, S Zweifel | Zürich
- P109 Long-Term Follow up on Patients with Susac's Syndrome under Therapy**
A Schuknecht, MRJ Wiest, T Hamann, K Fasler, S Said, A Bajka, DR Muth, D Barthelmes, F Blaser, S Zweifel | Zürich
- P110 An unusual cause of serous detachment of the retina.**
Z Misutkova, F Sallo Balazs, A Munting, C Bessat, Y Guex-Crosier | Lausanne
- P111 Lack of Accommodation – Vergence conflict: an advantage for the presbyops using virtual reality**
Y Huang, M Menozzi | Taipei, TW; Zurich
- P112 Real-world data on efficacy, safety and durability of intravitreal Faricimab for patients with neovascular age-related macular degeneration previously treated with traditional single-target anti-vascular endothelial growth factor compounds**
G Cancian, G Grimaldi, A Rizzato, M Clerici, A Casanova, K Perruchoud-Ader, A Consigli, M Menghini | Lugano
- P113 Exploring Central Serous Chorioretinopathy using Adaptive Optics Transscleral Flood Illumination**
S Mohanna, L Eppenberger, O Pfäffli, L Bachmann, MA Thiel, MK Schmid | Lucerne; Zurich
- P114 Comparison of duration between robot-assisted and manually performed epiretinal membrane peeling**
F Turgut, GM Somfai, FM Heussen, A Eberle, MD de Smet, MD Becker | Zurich; Bern; Lausanne
- P115 Periocular skin cancer excision with and without safety margin: A retrospective study over 15 years**
A Bajka, D Mihic-Probst, B Braun-Fränkli, K Chaloupka | Zurich
- P116 Long-Term Prevalence of Fungal Keratitis at a Swiss University Hospital**
A Bajka, B Schulthess, DR Muth, S Said, D Barthelmes, S Zweifel, F Blaser | Zurich
- P117 Long-term results of acid violet 17 RPE-toxicity after use in macular hole surgery**
H Gerding | Olten
- P118 Early report on a novel treatment for dry AMD – Follow up results of photobiomodulation treatment @ Centre Neuchâtelois d'Ophtalmologie**
P Meier, M Bichet, J Choury, D Hulliger, R Kiel | Neuchâtel
- P119 A difficult case of optic neuropathy: myelin oligodendrocyte glycoprotein antibody-associated disease (MOGAD)**
CN Haeller, M Gaillard, T Badoux, F Medlin, L Arletta, P De Gottrau, E Grams Berthold, M Finger, V Dunet, A Kawasaki | Fribourg; Sion; Lausanne

THE STORY

CONTINUES



PP-EYL-CH-0288-1 / 23.02.2023 / DE/FR sto.ch



Bayer

Bayer (Schweiz) AG
Uetlibergstrasse 132, 8045 Zürich
www.bayer.ch

Verkaufskategorie/Catégorie de vente: B
Zulassungsinhaber/Titulaire de l'autorisation: Bayer (Schweiz) AG
Ausführliche Informationen/De plus amples informations:
www.swissmedinfo.ch

ePoster

- P120 Fleck retina of Kandori associated with a de novo mutation of a heterozygous variant in CAMK2A gene**
N Voide | Lausanne
- P121 Iatrogenic macular haemorrhage after dexamethasone implant injection**
A Friesacher, S Jung, S Tschuppert, C Valmaggia, M Todorova | St.Gallen
- P122 Everlasting intralenticular implant of sustained-release dexamethasone implant (ozurdex)**
T Beltraminelli, J Potic, T Stappler, T Wolfensberger, L Konstantinidis | Lausanne
- P123 Imaging Assessment of Peripapillary Vessel Diameters in Post-Mortem Eyes**
S Schütz, A Bajka, D Muth, M Wiest, I Meneau, F Blaser, D Barthelmes, S Zweifel | Zürich
- P124 A Novel Technique of Aseptic Manufacturing of Autologous Serum Eye Drops (ASED) and Sterility Analysis of the Bottled Ophthioles**
F Blaser, I Meneau, D Mihic-Probst, S Said, D Muth, D Barthelmes, S Zweifel, A Bajka | Zürich
- P125 Vision development in a Hallermann-Streiff case with bilateral severe microphthalmia, cataract and fundus abnormalities**
M Abdulghafor, F Munier, C Stathopoulos | Lausanne
- P126 Treatment of an optic pit maculoschisis with topical non-steroidal antiinflammatories**
D Weinberger, A Urbonavicius, M Timmermann, A Weinberger | Olten
- P127 Long term follow up in case of atypical macular hole treated with 25G pars plana vitrectomy (ppV), ILM peeling and gas tamponade**
A Weinberger, M Vlasic, T Tandogan | Olten
- P128 A patient with geographic atrophy, central island and vitreofoveal traction treated with 25 G pars plana vitrectomy**
D Weinberger, A Urbonavicius, F Yahya, A Weinberger | Olten
- P129 Acute Myopization after a single dose of acetazolamide**
E Kaisari, H Abou Zeid, L Magnin, E Gkaragani, A Schalenbourg, TJ Wolfensberger, PF Kaeser | Lausanne; Genève

Sitzungen | Réunions

Dienstag | Mardi 29.08.2023

Vorstandssitzung | Séance du comité

14:15-18:30, Hotel Lausanne Palace, Raum | Salle Iota-Omega-Sigma

Mittwoch | Mercredi 30.08.2023

Vorstandssitzung mit Klinikdirektoren (A + B + Vertreter C)

Séance du comité avec les directeurs de cliniques (A + B + représentants C)

17:00-18:30, Raum | Salle Garden 4BC

President's Dinner

Ab | À partir de 19:30, Restaurant la Croix d'Ouchy

Donnerstag | Jeudi 31.08.2023

ARVO-SWISS Mitgliederversammlung | ARVO-SWISS Assemblée générale

09:00-10:00, Kerstin Schwarzwälder, Raum | Salle Garden 3ABC

GV der Swiss Vitreo Retinal Group (SVRG) | Assemblée générale du Swiss Vitreo Retinal Group (SVRG)

10:00-10:45, Martin Schmid, Raum | Salle Garden 4BC

Sitzung der Arbeitsgruppe für entzündliche Augenkrankheiten |

Séance du groupe de travail maladies oculaires inflammatoires

10:00-11:00, Yan Guex-Crosier | Konstantin Gugleta, Raum | Salle Garden 2A

Sitzung der Arbeitsgruppe für okuloplastische Chirurgie |

Séance du groupe de travail chirurgie oculoplastique

11:00-12:00, Ivan O. Haefliger, Raum | Salle Garden 4A

Sitzung der SOG Kommission Kommunikation | Séance de la commission communication de la SSO

11:10-11:55, Christoph Kniestedt, Raum | Salle Garden 2A

Sitzung Arbeitsgruppe Strabismus & Kinderophthalmologie |

Séance groupe de travail «Strabisme» et l'ophtalmologie pédiatrique

12:00-13:00, Anja Palmowski-Wolfe, Raum | Salle Garden 4BC

Postersitzung Wissenschaftliche Kommission | Séance poster commission scientifique

12:05-12:50, Sandrine Zweifel, Raum | Salle Garden 2A

Sitzung der Qualitäts- und Deontologiekommission | Séance de la commission de qualité et déontologie

12:05-13:05, Florian Heussen, Raum | Salle Garden 2BC

Sitzung BAZL Experten - Zivile Luftfahrt | Séance OFAC experts - L'aviation civile

12:05-13:05, Sylvain Roy, Raum | Salle Garden 4A

Sitzungen | Réunions

Sitzung der Prüfungskommission | Séance de la commission d'examen

14:00-15:00, Jörg E. Stürmer, Raum | Salle Garden 2A

Sitzung der Arbeitsgruppe für Ophthalmologie in der 3. Welt (internationale Ophthalmologie)

Séance du groupe de travail d'Ophthalmologie dans les pays en développement (ophtalmologie internationale)

15:25-16:25, Andréas J. Kreis, Raum | Salle Garden 2A

Generalversammlung der SOG | Assemblée générale de la SSO

16:30-18:30, Raum | Salle Auditorium C

Freitag | Vendredi 01.09.2023

Vorstandssitzung Young Swiss Ophthalmologists | Séance du comité Young Swiss Ophthalmologists

10:00-11:30, Ferhat Turgut, Raum | Salle Garden 2BC

Jahressitzung der Arbeitsgruppe Glaukom | Séance annuelle du groupe de travail du glaucome

10:00-11:00, Luzia Müller, Raum | Salle Garden 2A

Sitzung der Fortbildungskommission | Séance de la commission pour la formation continue

12:00-13:00, Yoeng-Delphine Bifrare Tarin, Raum | Salle Garden 4A

Sitzung der Arbeitsgruppe Trockenes Auge und Augenoberfläche |

Séance du groupe de travail pour la sécheresse oculaire et la surface du globe oculaire

12:00-13:00, Melanie Eberle, Raum | Salle Garden 4BC

Sitzung der Tariffkommission | Séance de la commission tarifaire

12:20-13:20, Matthias D. Becker, Raum | Salle Garden 2BC

Sitzung der Verkehrskommission | Séance de la commission des transports

12:30-13:45, Frank Blaser, Raum | Salle Garden 2A

Sitzung der Weiterbildungskommission | Séance de la commission pour la formation postgraduée

13:00-14:00, Guy Donati, Raum | Salle Garden 4A

Sitzung zum Austausch der klinischen Studienzentren (Auftragsforschung) |

Séance d'échange des centres d'études cliniques (recherche sous contrat)

13:30-14:30, Matthias D. Becker, Raum | Salle Garden 2BC

Ophta Editorial Board Meeting

15:00-16:00, Ulrike Heller-Novotny, Raum | Salle Garden 4A

Sitzung der Arbeitsgruppe Gewebetransplantation |

Séance du groupe de travail sur la transplantation de tissus

14:00-15:15, Frank Blaser, Raum | Salle Garden 2A

Ausstellerliste | Liste des exposants

Öffnungszeiten der Industrieausstellung | Horaire d'ouverture de l'exposition industrielle

Mittwoch | Mercredi, 30.08.2023: 08:00-18:00 (Apéro ab 18:00 | Apéritif de 18h00)

Donnerstag | Jeudi, 31.08.2023: 07:30-16:30

Freitag | Vendredi, 01.09.2023: 07:30-16:00

Alphabetisch | par ordre alphabétique

Nr. Firma | Firme

19	AbbVie AG	38	Meridian AG
23	Alcon Switzerland SA	6	Novartis Pharma Schweiz AG
1	Apellis Switzerland GmbH	17	Oertli Ophthalmomedic Schweiz AG
50	Bausch + Lomb Swiss AG	21a	OFTAMEDIC AG
5	Bayer (Schweiz) AG	3	OmniVision AG
26c	Biogen Switzerland AG	26b	Optos GmbH
26	Carl Zeiss AG	9	PeriVision SA
Cloud 5	CBM Christoffel Blindenmission	8	Plusoptix AG
37	Chiesi SA	18a	Rayner Surgical GmbH
Cloud 6	Chongqing Sunkingdom Medical Instrument Co.,Ltd.	Cloud 1	Retina Suisse
30	decoVista GmbH	12	Roche Pharma (Schweiz) AG
Cloud 2	ELIOS Vision Inc.	18b	Rodenstock (Schweiz) AG
Cloud 4	Fondation du Musée de l'œil	7	Ryser Optik AG
18	Haag-Streit AG	21	Santen SA
13	Heidelberg Engeneering Schweiz GmbH	20a	SimiMed AG
25	Hexabit GmbH	26a	Siplus SA
36	Hoya Lens Switzerland AG	15	Théa Pharma SA
53	humanvision ag	11	TRB Chemedica SA
33	Innoforce Est.	51	Ursapharm Schweiz GmbH
2	INNOVAHealth AG	6a	VISAVI Instruments Suisses
14	Johnson & Johnson Vision / AMO Switzerland GmbH	16	Von Hoff AG
Cloud 3	Lighthouse Tech Sagl		
52	Liris Tech SA		
10	machineMD		
22	Mediconsult AG		
4 / 4a	Medilas AG		
34	medServe AG		

Standplan | Plan des exposants

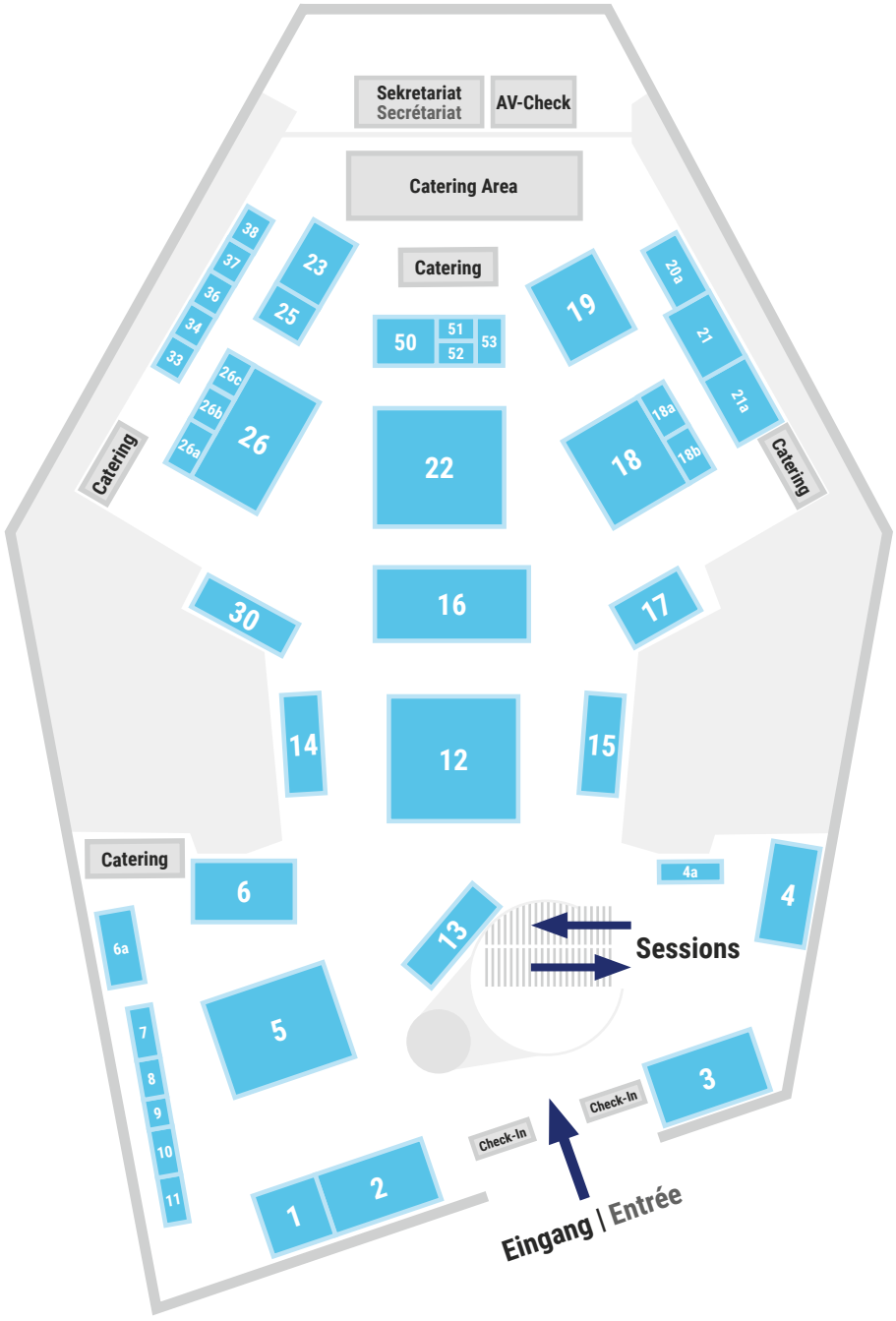

Raumübersicht | Aperçu des salles

2 Cloud

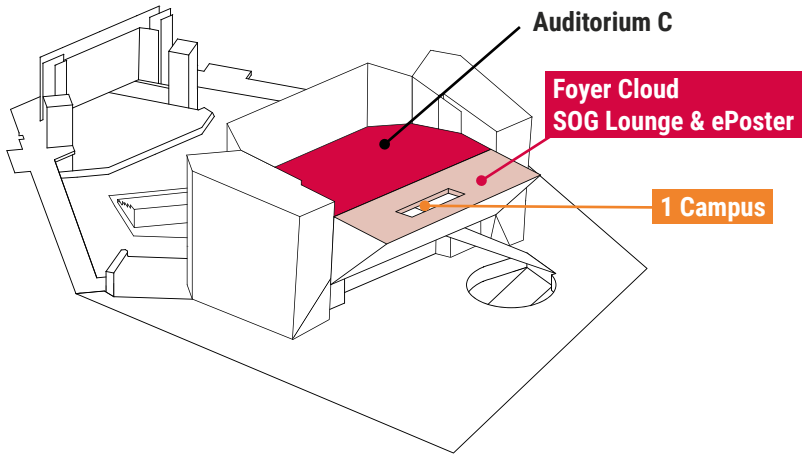

1 Campus

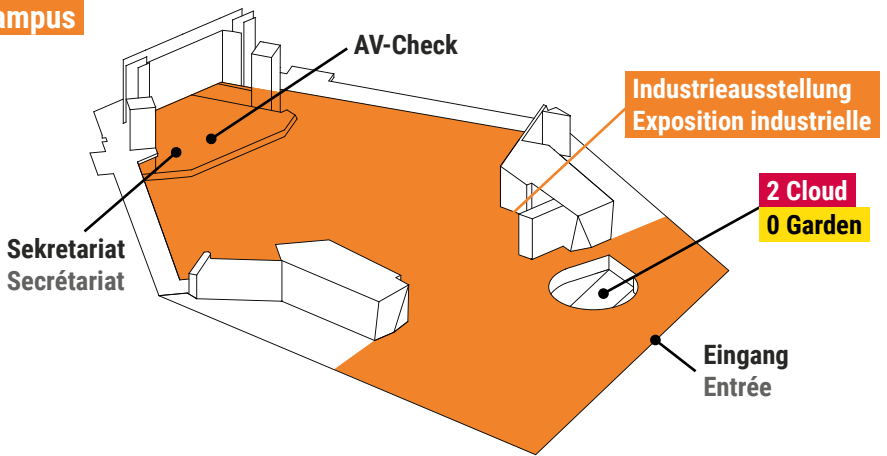

0 Garden

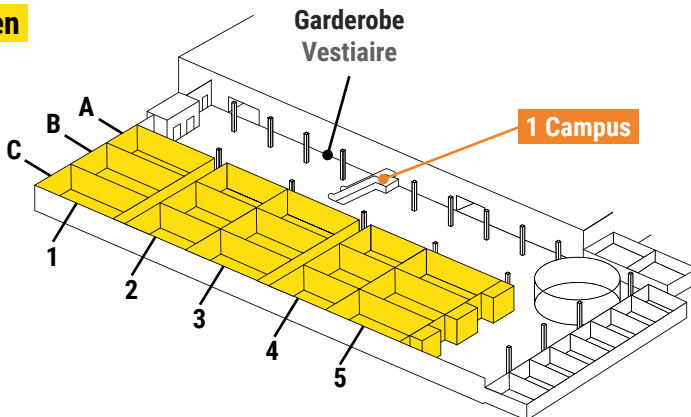

LUCENTIS® – Trusted Power^{1,2}

Besuchen
Sie uns am
Novartis-
Stand Nr. 6.

- ✓ Geprüfte Wirksamkeit und bewährtes Sicherheitsprofil^{1,3-5}
- ✓ >655 wissenschaftliche Studien und 5.5 Mio. Patiententjahre^{6,7}

Der ERSTE und EINZIGE VEGF-Hemmer zugelassen für 8 Indikationen¹

LUCENTIS®

Abkürzung: VEGF = vaskulärer endothelialer Wachstumsfaktor

Referenzen: 1 LUCENTIS® (Ranibizumab) Fachinformation, Stand der Information: Februar 2023, www.swissmedicinfo.ch 2 Swissmedic Journal, Ausgabe 08/2006, LUCENTIS®. Seite 814, ISSN 0026-9212 3 Gillies M et al. Macular atrophy in neovascular age-related macular degeneration: A randomized clinical trial comparing ranibizumab and aflibercept (RIVAL Study). Ophthalmology. 2019 Aug 27; pii: S0161-6420(19)31954-2 4 Gale RP et al. Anatomical and functional outcomes following switching from aflibercept to ranibizumab in neovascular age-related macular degeneration in Europe: SAFARI study. Br J Ophthalmol. 2020 Apr;104(4):493-499 5 Avery RL et al. Systemic pharmacokinetics following intravitreal injections of ranibizumab, bevacizumab or aflibercept in patients with neovascular AMD. Br J Ophthalmol. 2014;98(12):1636-41 6 Clinicaltrials.gov, Ranibizumab. Verfügbar unter: https://clinicaltrials.gov/ct2/results?recrs=3&rankterm=Ranibizumab&ranktype=3&state=city&dist=1. Zuletzt eingesehen am 2023 7 Medienmitteilung Novartis, Novartis receives positive CHMP opinion for Lucentis® treatment in preterm infants with retinopathy of prematurity (ROP), a disease causing visual impairment and blindness. Verfügbar unter: https://www.novartis.com/news/media-releases/novartis-receives-chmp-opinion-lucentis-treatment-preterm-infants-retinopathy-prematurity-rop-disease-causing-visual-impairment-and-blindness, zuletzt eingesehen: Juni 2023.

LUCENTIS® (Ranibizumab) gekürzte Fachinformation: Z: Intraokuläre Injektionslösung, Ranibizumab 10 mg/ml; Hilfsstoffe: ga-trehalosum dihydricum, Histidinum, Histidinum hydrochloricum monohydricum, Polysorbitum 20, Aqua ad inject. In Behandlung 1) der exsudativen (feuchten) altersbezogenen Makuladegeneration (feuchte AMD), 2) einer aktiven, den Visus beeinträchtigenden chorioidalen Neovaskularisation (CNV), 3) eines Visusverlustes durch chorioidale Neovaskularisation (CNV) infolge einer pathologischen Myopie (PM), 4) eines Visusverlustes durch ein Diabetisches Makulödem (DME), 5) eines Visusverlustes durch ein Makulödem infolge eines retinalen Venenverschlusses (retinaler Venenastverschluss BRVO und retinaler Zentralvenenverschluss CRVO), 6) der mässig schweren bis schweren nicht-proliferativen diabetischen Retinopathie (NPDR) bzw. proliferativen diabetischen Retinopathie (PDR), 7) bei Frühgeborenen für die Behandlung der Frühgeborenen Retinopathie (RPM): RPM in Zone I (Krankheitsstadium 1+, 2+, 3 oder 3+), Zone II (Krankheitsstadium 3+) oder AP-RPM (aggressive posteriore RPM). **D:** Lucentis wird durch eine intravitreale Injektion verabreicht. Die empfohlene Dosis beträgt 0,5 mg (0,05 ml). Der Abstand zwischen zwei Injektionen in dasselbe Auge darf nicht kürzer als 1 Monat sein. Behandlung mit einer Injektion monatlich beginnen bis maximaler Visus erreicht und/oder keine Anzeichen von Krankheitsaktivität mehr vorhanden sind. Danach sollten die Abstände der Kontrolluntersuchungen und die Behandlungsintervalle vom Arzt festgelegt werden. Bei Kontrolluntersuchungen sollte die Krankheitsaktivität durch Visuskontrolle und/oder bildgebende Verfahren beurteilt werden. Behandlungsintervalle können gemäss der vorliegenden Krankheitsaktivität und des Therapieverlaufes schrittweise verlängert oder verkürzt werden. Falls aufgrund der ärztlichen Beurteilung angezeigt, kann Lucentis auch monatlich an einem gegebenen Auge angewendet werden. Dosierung für Frühgeborene: Die empfohlene Dosis für Lucentis bei Frühgeborenen beträgt 0,1 mg, die als einmalige intravitreale Injektion appliziert wird. Dies entspricht einem Injektionsvolumen von 0,01 ml. Bei Frühgeborenen wird die Behandlung der Frühgeborenen-Retinopathie (ROP) mit einer Einzelinjektion eingeleitet, die bei beiden Augen am selben Tag verabreicht werden kann. Insgesamt können bei Anzeichen von Krankheitsaktivität bis zu drei Injektionen pro Auge innerhalb von sechs Monaten verabreicht werden. Wenn mehr als eine Injektion erforderlich ist, sollte der zeitliche Abstand zwischen zwei Injektionen mindestens einen Monat betragen. Weitere Informationen: s. www.swissmedicinfo.ch. **KI:** Überempfindlichkeit gegenüber Ranibizumab oder einem der Hilfsstoffe, bei Patienten mit Infektionen im oder um das Auge oder aktiven intraokulären Entzündungen. **VM:** Bei intravitrealer Injektion kann es zu infektiösen Endophthalmitiden und Netzhautablösungen kommen, aszeptische Injektionstechniken sind anzuwenden. Patienten sollten während der auf die Injektion folgenden Tage beobachtet werden, um eine Infektion frühzeitig zu erkennen und zu behandeln. Vorübergehender Anstieg des Augeninnendrucks innerhalb 60 Minuten nach Injektion wurde beobachtet. Über langanhaltenden, erhöhten intraokulären Druck wurde berichtet. Sowohl der intraokuläre Druck als auch die Perfusion der zentralen Retinaarterie müssen nach der Injektion überwacht und entsprechend behandelt werden. Potentielles Risiko für arterielle thromboembolische Ereignisse bei der intravitrealen Applikation von VEGF (vascular endothelial growth factor)-Inhibitoren. Möglicherweise erhöhtes Risiko bei Patienten mit einem bekannten Risiko für Schlaganfälle. Bei einigen Patienten mit den höchsten Immunoreaktivitätstitern wurden Iritis und Vitritis beobachtet. Falls Lucentis am selben Tag wie eine Laserphotokoagulation gegeben werden sollte, darf die Injektion frühestens 30 Minuten nach der Laserphotokoagulation erfolgen. Lucentis sollte nicht gleichzeitig mit anderen Anti-VEGF-Arzneimitteln (systemisch oder okulär) verabreicht werden. In folgenden Fällen sollte die Dosis angepasst und die Behandlung nicht vor der nächsten planmässigen Behandlung wieder aufgenommen werden: Abnahme der bestkorrigierten Sehschärfe (best corrected visual acuity [BCVA]) von ≥ 30 Buchstaben im Vergleich zur letzten Bestimmung der Sehschärfe, Augeninnendruck von ≥ 30 mmHg, Netzhautrisse, subretinale Blutung, bei der das Zentrum der Fovea betroffen ist oder die Grösse der Blutung $\geq 50\%$ der gesamten betroffenen Läsion beträgt, innerhalb der vorangegangenen oder nächsten 28 Tage durchgeführte oder geplante intraokuläre Operationen. Nicht während Schwangerschaft und Stillzeit anwenden, es sei denn es ist klar notwendig. Bei Patientinnen, die schwanger werden möchten, sollte Lucentis 3 Monate vorher abgesetzt werden. Weitere Informationen: s. www.swissmedicinfo.ch. **It:** Es wurden keine speziellen Interaktionsstudien durchgeführt. **UW:** Sehr häufig: Nasopharyngitis, Intraokuläre Entzündungen, Glaskörperentzündung, Glaskörperabhebung, Netzhautblutungen, Sehstörungen, Augenschmerzen, Mouches volantes, Bindehautblutung, Augenirritation, Fremdkörpergefühl im Auge, verstärkter Tranenfluss, Bepharitis, Pruritus, Kopfschmerzen, Gelenkschmerzen; **Häufig:** Infleuzza, Harnwegsinfektionen, Anämie, Hypersensitivitätsreaktionen, Angstzustände, Schlaganfall, Retina-Degeneration, Störungen der Retina, Retina-Abhebung, Risse der Retina, Abhebung des retinalen Pigmentepithels, Risse im retinalen Pigmentepithel, Sehverschlechterung, Glaskörperblutungen und -störungen, Uveitis, Iritis, Iridocyclitis, (subkapsuläre) Kararakt, posteriore Kapselsack-Trübung, Keratitis punctata, Kornea-Abrasionen, Trübungen des Kammerwassers, verschwommenes Sehen, Blutungen an der Injektionsstelle, Augenblutungen, (allergische) Konjunktivitis, Ausschlagungen am Auge, Photopisie, Photophobie, Augenbeschwerden, Schmerzen und Ödeme des Augendalls, Hyperämie der Konjunktiva, Husten, Nausea; **G gelegentlich:** Endophthalmitis, Hypopyon, Hypyphema, Keratopathie, Verklebung der Iris, Kornea-Einschmelzungen und -Ödeme, Streifen (Striae) der Kornea, Schmerzen und Irritationen an der Einstichstelle, Erblindung, Irritationen des Augendalls, Allergische Reaktionen (Ausschlag, Urticaria, Pruritus, Erythema), Herz, Gefässe: Arterielle thromboembolische Ereignisse wie gefässbedingte Todestfälle, nicht-fatale Myokardinfarkte, nicht-fatale ischämische Schlaganfälle und nicht-fatale hämorrhagische Schlaganfälle wurden mit der systemischen Verfügbarkeit von hochpotenten VEGF-Inhibitoren in Zusammenhang gebracht. **U:** Untersuchungen: erhöhter Augeninnendruck, Schwerwiegende unerwünschte Ereignisse im Zusammenhang mit dem Injektionsvorgang, Endophthalmitis, rheumatoide Netzhautablösung, Einrisse der Retina und iatrogene traumatische Katarakt. Weitere Informationen: s. www.swissmedicinfo.ch. **P:** Durchstechflasche mit 2,3 mg in 0,23 ml \times 10 Fertigspritzen mit 165 mg in 0,165 ml \times 10. Verkaufskategorie: B = kasenzulässige. Weitere Informationen finden Sie unter www.swissmedicinfo.ch. Stand der Information: Februar 2023 V22. Novartis Pharma Schweiz AG, Risch; Adresse: Suurstoffi 14, 6343 Rotkreuz, Tel. 041 763 71 11.

 **NOVARTIS**

Novartis Pharma Schweiz AG, Suurstoffi 14, 6343 Rotkreuz, Tel. 041/763 71 11, www.novartispharma.ch

NO59116 06/2023

EYLEA®

WEIL DER KLINISCHE ALLTAG ZÄHLT!



* EYLEA® ist das meistverkaufte intravitreal verabreichte Anti-VEGF-Präparat in der Schweiz!

Referenz: 1. IQVIA Dataview Units Apo/SD/SPI/DRO März 2021 – April 2023.

Die referenzierten Daten, resp. Publikationen werden auf Anfrage zur Verfügung gestellt.

Gekürzte Fachinformation EYLEA® (Aflibercept)

Z: 2 mg Aflibercept in 50 µl Injektionslsg. Hilfsstoffe: Polysorbitatum 20, Natrii dihydrogenophosphas monohydricus, Dinatrii phosphas heptahydricus, Natrii chloridum, Saccharosum, Aqua ad injectabilia q.s. ad solutionem. **I:** Behandlung der feuchten altersbedingten Makuladegeneration (wAMD), des Makulaödems infolge eines retinalen Zentralvenenverschlusses (CRVO) oder eines Venenastverschlusses (BRVO), des diabetischen Makulaödems (DME), der subfovealen und juxtafovealen choroidalen Neovaskularisationen infolge einer pathologischen Myopie (mCNV) und der frühgeborenen-Retinopathie (ROP) in Zone I (Krankheitsstadium 1+, 2+, 3 oder 3+), Zone II (Krankheitsstadium 2+ oder 3+ oder AP-ROP (aggressive posteriore ROP)). **DA:** wAMD: 4-wöchentl. Intravitreale Injektion (IVI) von EYLEA® 2 mg in 50 µl über die ersten 3 Mte, danach basierend auf Prüfung der Sehschärfe und Morphologie Ausdehnung auf 8-wöchentl. Inj. oder schrittweise (in Schritten von bis zu 4 Wochen) auf max. alle 16 Wochen möglich; DME: 4-wöchentl. IVI von EYLEA® 2 mg in 50 µl über die ersten 3 Mte, danach basierend auf Prüfung der Sehschärfe und Morphologie Ausdehnung auf 8-wöchentl. Inj. möglich, nach dem ersten Behandlungsjahr individuell nach klinischem Ermessen; BRVO/CRVO: Nach Initialinj. 4-wöchentl. Intervalle mit EYLEA® 2 mg in 50 µl, bis maximaler Visus erreicht ist und/oder keine Zeichen von Krankheitsaktivität mehr zu erkennen sind. Behandlung kann fortgesetzt werden, und die Intervalle können basierend auf Prüfung der Sehschärfe und Morphologie ausgedehnt werden. Im Rahmen jeder Behandlung ist eine Kontrolluntersuchung und nach der Inj. eine Kontrolle des Augeninnendrucks erforderlich; mCNV: EYLEA® 2 mg in 50 µl als einzelne IVI verabreichen. Zusätzliche Dosen (im mind. 4 wöchentl. Abstand) nur verabreichen, wenn die Prüfung der Sehschärfe und Morphologie auf eine persistierende oder rezidivierende Erkrankung hindeuten; ROP: Einzelne IVI mit EYLEA® 0,4 mg in 10 µl (bei bilateraler Behandlung möglichst am gleichen Tag), verabreicht mithilfe vom pädiatrischen Dosiergerät PICLEO. Insgesamt können bei Anzeichen von Krankheitsaktivität 2 Inj. pro betroffenes Auge innerhalb von 6 Mte (im mind. 4 wöchentl. Abstand) verabreicht werden. **KI:** Bekannte Überempfindlichkeit gegenüber Aflibercept oder einem der Hilfsstoffe, okuläre oder periokuläre Infektion, aktive oder vermutete intraokuläre Entzündung, SS, Stillzeit. **V:** Endophthalmitis, Erhöhungen des Augeninnendrucks, besondere Vorsicht bei Patienten mit nicht ausreichend therapiertem Glaukom oder mit einem Schlaganfall, transitorische ischämische Attacken oder einem Myokardinfarkt in den letzten 6 Mte. Eine Inj. des gesamten Volumens der PFS könnte in einer Überdosierung resultieren sowie einen Anstieg des Augeninnendrucks verursachen. **IA:** Es wurden keine Interaktionsstudien mit EYLEA® durchgeführt. **UW:** Schwerwiegende UW im Zusammenhang mit dem Injorgang (<1/2400 Inj. in Phase III-Studien; wAMD, CRVO, BRVO, DME und mCNV); Endophthalmitis, Netzhautablösung, traumatischer Katarakt, Katarakt, Glaskörperabhebung und erhöhter Augeninnendruck. Häufigste UW (in >5% der behandelten Patienten; wAMD, CRVO, BRVO, DME und mCNV): Bindehautblutung (25,0%), Einblutung in die Retina (11,3%), verminderte Sehschärfe (11,1%), Augenschmerzen (10,2%), Katarakt (7,6%), Anstieg des Augeninnendrucks (7,5%), Glaskörperabhebung (7,4%) und Mouches volantes (6,9%). **P:** Packung mit 1 Durchstechflasche und 1 Filternadel oder Packung mit 1 Fertigspritze. Verkaufskategorie: B. Weiterführende Informationen entnehmen Sie bitte der Fachinformation auf www.swissmedicinfo.ch. Unerwünschte Arzneimittelwirkungen melden Sie bitte an drug.safety.switzerland@bayer.ch. Vertrieb: Bayer (Schweiz) AG, Uetlibergstrasse 132, 8045 Zürich.



Bayer

Bayer (Schweiz) AG Uetlibergstrasse 132 8045 Zürich www.bayer.ch



EYLEA®
(aflibercept solution for injection)